

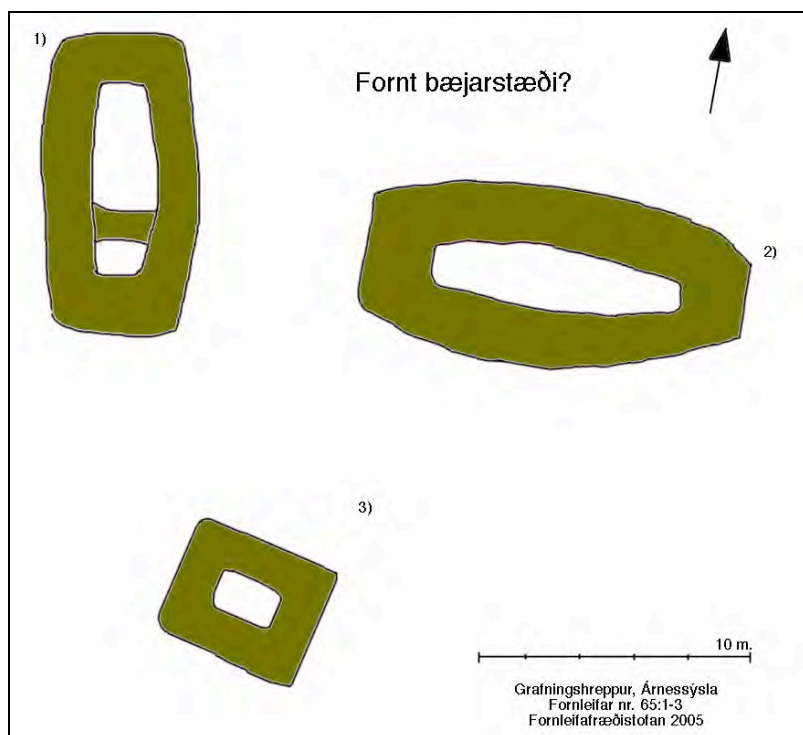

# Fornleifaskráning

vegna deiliskipulags í landi  
Úlfljótsvatns í Grafningshreppi í  
Árnessýslu



Bjarni F. Einarsson  
2005

Forsíðumyndin sýnir afstöðu einstakra rústa við meintan fornþæ sem fannst á Skógarnefi, skammt norður af Fossá. Fleiri rústir eru líklega á svæðinu, en vegna skógarins er ekki hægt að skera úr um það í bili (vetrarskoðun gæti leitt fleiri rústir í ljós). Teikn. B.F.E.

## **F**ORNLEIFAFRÆÐISTOFAN

© Bjarni F. Einarsson  
Unnið fyrir Orkuveitu Reykjavíkur  
September 2005

## ***1 Inngangur***

Að beiðni Línuhönnunar hf, fyrir hönd Orkuveitu Reykjavíkur, kannaði Fornleifafræðistofan fyrirhugað sumarbústaðaland í landi Ölfusvatns í Grafningshreppi, Árnessýslu, vegna vinnu að aðal- og deiliskipulagi svæðisins. Í fyrsta áfanga (aðalskráning vegna aðalskipulags, sjá Bjarni F. Einarsson 2005) var nær allt svæðið kannað á vettvangi með tilliti til þeirra fornleifa sem heimildir geta um (sjá mynd 1 og 2). Voru allar fornleifar GPS mældar og þær merktar inn á loftmynd. Fyrir lá skýrsla um allar fornleifar sem heimildir eru um, en þær voru ekki staðsettar á kort og ekki GPS mældar. Um var að ræða svæðisskráningu (Birna Gunnarsdóttir og Orri Vésteinsson 1997).

Að lokinni aðalskráningu var hafist handa við deiliskráningu, en þá voru fornleifar m.a. teiknaðar, ljósmyndaðar, metnar, þeim lýst sbr. fornleifaskráanna. Að auki var fornleifa leitað á öllu svæðinu með því að ganga það og kanna á vettvangi. Niðurstaða þessarar síðari skráningar er efni þessarar skýrslu.

Ein breyting hefur verið gerð á númerum fornleifa frá aðalskráningu, en hún er að fornleifar við Úlfljótsvatn eru færðar undir aðalnúmerið 70:1-9, en ekki 3:1-9.

Sérstaklega skal tekið fram að syðsta svæðið í landi Úlfljótsvatns, tungan sem gengur til suðurs frá Selflötum, var ekki könnuð ítarlega né skráð til fulls. Þar var aðeins gerð aðalskráning að beiðni verkkaupa, en deiliskráning látin bíða síns tíma. Þrjár fornleifar voru skráðar á þessu svæði og engin þeirra færð inn á loftmynd. Verður það að bíða þess að svæðið fari í deiliskipulag. Ein af þessum fornleifum, landamerkjavarða sem nefnist Efjumýrarvarða fannst ekki þrátt fyrir leit. Trúlega er hún samt á svæðinu og verður væntanlega nákvæmlega staðsett þegar og ef deiliskipulagið á svæðinu fer í gang.

Vettvangsvinna deiliskráningarinnar fór fram í september 2005. Hver staður fékk eitt númer og fornleifar á viðkomandi stað, einar eða fleiri, fengu sitt undirnúmer. Þannig getur einn staður geymt einar eða fleiri fornleifar. Hvert sveitarfélag hefur eigið númerakerfi frá 1 – n. Byrjað var á næsta lausa númeri í gagnagrunni Fornleifafræðistofunnar. Aðeins þrjár fornleifar höfðu áður verið skráðar (aðalskráning) í Grafningshreppi, en það voru minjar þriggja selstaða, rústir selstöðunnar á Selflötum, Villingavatnssels og ónefnt sel í landi Stóra Háls. Allar þessar minjar voru skráðar í sambandi við mat á umhverfisáhrifum Búrfellslínu 3A (Bjarni F. Einarsson 1997).

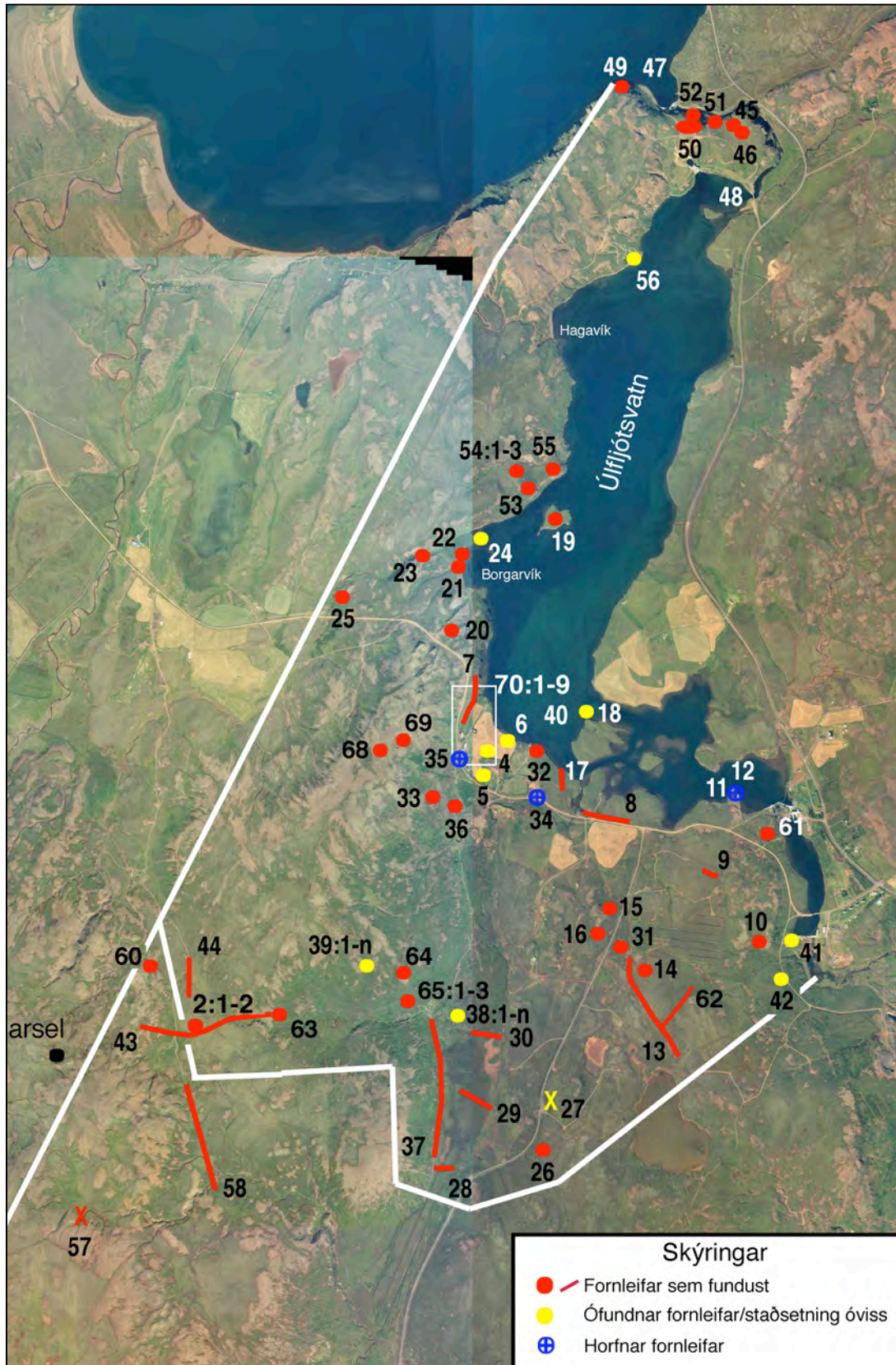

Mynd 1. Yfirlit yfir staðsetningu allra hinna skráðu fornleifa í landi Úlfjótssvatns. Á myndina vantar syðsta hluta jarðarinnar og staðsetningu þriggja fornleifa sem þar eru. Hvít lína sýnir svæðið sem deiliskráð var. (Ljósmyndir Loftmyndir ehf. Viðbætur BFE).

Í tengslum við aðalskráninguna var farið í gegnum nokkrar heimildir, svo sem Jarðabók Árna Magnússonar og Páls Vídalíns, Örnefnaskrá, Árbók Hins íslenska fornleifafélags, og Friðlýsingarskrá. Þessar heimildir voru skoðaðar á ný eftir efnum og ástæðum.

Fulltrúi verkkaupa var Hafsteinn Helgason hjá Línuhönnun hf. Ýmsar gagnlegar upplýsingar veittu ábúendur á Úlfljótsvatni og Villingavatni. Kann ég þessum aðilum bestu þakkir fyrir ánægjuleg samskipti.



Mynd 2. Staðsetning fornleifa nr. 70:1-9 og nokkura til. (Ljósmynd: Loftmyndir ehf. Viðbætur BFE).

<i>Nr.</i>	<i>Teg.</i>	<i>Fj.</i>	<i>Hættumat</i>	<i>Hættu</i>	<i>Ástand</i>	<i>Aldur</i>	<i>Varðgildi</i>	<i>Mínagildi</i>	<i>Mótvaðgerðir<sup>1</sup></i>
<b>2:1-2</b>	Selstaða	3	Ekkert	Engin	Ágætt	1550-1900	Hátt	Hátt	Rannsókn
2:1	Sel og rúst	2	Ekkert	Engin	Ágætt	1550-1900	Hátt	Hátt	Rannsókn
2:2	Rúst	1	Ekkert	Engin	Ágætt	1550-1900	Talsvert	Talsvert	Rannsókn
<b>4:1</b>	Rúst (eyðibýli?)	1	Ábúð	Talsverð	Sléttað	1550-1990	Talsvert	Talsvert	Rannsókn
<b>5:1</b>	Rúst (eyðibýli?)	1	Ábúð	Talsverð	Sléttað	1550-1900	Talsvert	Talsvert	Rannsókn
<b>6:1</b>	Rúst (eyðibýli?)	1	Ábúð	Talsverð	Sléttað	1550-1900	Talsvert	Talsvert	Rannsókn
<b>7:1</b>	Fornleið	1	Vegagerð	Talsverð	Lélegt	1550-1900	Lítið	Lítið	GPS mæling
<b>8:1</b>	Fornleið	1	Ábúð	Talsverð	Lélegt	1550-1900	Lítið	Lítið	GPS mæling
<b>9:1</b>	Fornleið	1	Ábúð	Talsverð	Sæmilegt	1550-1900	Lítið	Lítið	GPS mæling
<b>10:1</b>	Fjárborg	1	Raflína	Lítill	Ágætt	1550-1900	Talsvert	Talsvert	Rannsókn
<b>11:1</b>	Stekkur	1	Horfinn	-	-	-	-	-	-
<b>12:1</b>	Ferjustaður	1	Efnistaka	Mikil	Lélegt	1550-1900	Lítið	Lítið	Engar
<b>13:1</b>	Fornleið	1	Ábúð	Lítill	Ágætt	1550-1900	Lítið	Lítið	GPS mæling
<b>14:1</b>	St. tengdur þjóðtrú	1	Ekkert	Engin	Ágætt	1550-1900	Lítið	Lítið	Engar
<b>15:1</b>	Eyktarmark	1	Ekkert	Engin	Sæmilegt	1550-1900	Talsvert	Lítið	Prufuhola
<b>16:1</b>	Rúst?	1	Ekkert	Engin	Sæmilegt	1550-1900	Talsvert	Talsvert	Prufuhola
<b>17:1</b>	Garður	1	Landeyðing	Lítill	Sæmilegt	1550-1900	Lítið	Lítið	Snið
<b>18:1</b>	St. tengdur þjóðtrú	1	Landeyðing	Mikil	Lélegt	1550-1900	Lítið	Lítið	Engar
<b>19:1</b>	St. tengdur þjóðtrú	1	Ekkert	Engin	Ágætt	1550-1900	Lítið	Lítið	Prufuholur
<b>20:1</b>	Rúst	1	Ekkert	Engin	Ágætt	1550-1900	Lítið	Talsvert	Rannsókn
<b>21:1</b>	Rústir	2	Vatnsrof	Talsverð	Ágætt	1550-1900	Talsvert	Talsvert	Rannsókn
<b>22:1</b>	Rúst	1	Vatnsrof	Talsverð	Ágætt	1550-1900	Talsverð	Talsverð	Rannsókn
<b>23:1</b>	Fjárskjól	1	Ekkert	Engin	Ágætt	1550-1900	Talsvert	Lítið	Rannsókn
<b>24:1</b>	Mógrafir	X	Vatnsrof	Mikil	-	1550-1900	Ekkert	Lítið	Engar
<b>25:1</b>	Refagildra og varða	1	Ekkert	Engin	Sæmilegt	1550-1900	Lítið	Lítið	Rannsókn
<b>26:1</b>	Landamerkjasteinn	1	Ekkert	Engin	Ágætt	1550-1900	Talsvert	Lítið	Engar
<b>27:1</b>	Kolagrafir	X	Vegagerð	Talsverð	-	1550-1900	Ekkert	Lítið	Engar
<b>28:1</b>	Landamerkjagarður	1	Skepnur	Talsverð	Sæmilegt	1550-1900	Lítið	Lítið	Snið
<b>29:1</b>	Áveitugarður	1	Skepnur	Talsverð	Sæmilegt	1550-1900	Lítið	Lítið	Snið
<b>30:1</b>	Áveitugarður	1	Skepnur	Talsverð	Sæmilegt	1550-1900	Lítið	Lítið	Snið
<b>31:1</b>	Rúst?	1	Ekkert	Ekkert	Ágætt	1550-1900	Talsvert	Talsvert	Prufuholur
<b>32:1</b>	Rúst	1	Landeyðing	Lítill	Lélegt	1550-1900	Talsvert	Talsvert	Rannsókn
<b>33:1</b>	Eyktarmark	1	Ábúð	Talsverð	Lélegt	1550-1900	Talsvert	Lítið	Prufuhola
<b>34:1</b>	Rúst	1	Horfinn	-	-	-	Ekkert	Ekkert	Engar
<b>35:1</b>	Rúst	1	Horfinn	-	-	-	Ekkert	Ekkert	Engar
<b>36:1</b>	Fjánhús	1	Skógrækt	Talsverð	Ágætt	1550-1900	Talvert	Talsvert	Rannsókn
<b>37:1</b>	Fornleið	1	Umferð	Lítill	Sæmilegt	1550-1900	Lítið	Lítið	GPS mæling
<b>38:1</b>	Rústir	X	Fundust ekki	-	-	-	-	-	Framkv. eftirlit
<b>39:1</b>	Stekkir	X	Fundust ekki	-	-	-	-	-	Framkv. eftirlit
<b>40:1</b>	Ferjustaður	1	Ekkert	Engin	Ágætt	1550-1900	Lítið	Lítið	Engar
<b>41:1</b>	Rústir	X	Fundust ekki	-	-	-	-	-	Framkv. eftirlit
<b>42:1</b>	Rústir	2-3	Fundust ekki	-	-	-	-	-	Framkv. eftirlit
<b>43:1</b>	Fornleið	1	Ekkert	Engin	Ágætt	1550-1900	Lítið	Lítið	GPS mæling
<b>44:1</b>	Fornleið	1	Vegagerð	Lítill	Sæmilegt	1550-1900	Lítið	Lítið	GPS mæling
<b>45:1</b>	Rúst	1	Ekkert	Engin	Ágætt	1550-1900	Lítið	Lítið	Snið og prof.
<b>46:1</b>	Rúst	1	Ekkert	Engin	Ágætt	1550-1900	Lítið	Lítið	Prufuholur
<b>47:1</b>	Ferjustaður	1	Ekkert	Engin	Ágætt	1550-1900	Lítið	Lítið	Engar
<b>48:1</b>	Ferjustaður	1	Ekkert	Engin	Ágætt	1550-1900	Lítið	Lítið	Engar
<b>49:1</b>	Fjárskjól m m.	1	Hrun	Talsverð	Sæmilegt	1550-1900	Lítið	Lítið	Prufuholur
<b>50:1</b>	St. tengdur þjóðtrú	3	Ekkert	Engin	Ágætt	1550-1900	Lítið	Lítið	Prufuholur
<b>51:1</b>	Fjárskjól	1	Hrun	Lítill	Sæmilegt	1550-1900	Lítið	Lítið	Prufuholur

<sup>1</sup> Þegar mótvægisáðgerðir eru metnar er gengið út frá því að ekki sé hægt að tryggja öryggi fornleifanna.

<b>52:1</b>	Fjárskjól	1	Hrun	Lítill	Sæmilegt	1550-1900	Lítið	Lítið	Prufuholur
<b>53:1</b>	Rúst	1	Ekkert	Engin	Ágætt	1550-1900	Talsvert	Talsvert	Rannsókn
<b>54:1-3</b>	Rústir	3	Ekkert	Engin	Sæmilegt	1550-1900	Talsvert	Talsvert	Rannsókn
54:1	Fjánhús	1	Ekkert	Engin	Sæmilegt	1550-1900	Lítið	Lítið	Prufuholur
54:2	Rúst	1	Ekkert	Engin	Ágætt	1550-1900	Talsvert	Talsvert	Prufuholur
54:3	Varða	1	Ekkert	Engin	Lélegt	1550-1900	Lítið	Lítið	Ljósm. o.fl.
<b>55:1</b>	Rúst	1	Ekkert	Engin	Sæmilegt	1550-1900	Talvert	Talsvert	Rannsókn
<b>56:1</b>	Uppsátur	1	Byggingar	Mikil	-	1550-1900	Lítið	Lítið	Engar
<b>57:1</b>	St. tengdur þjóðtrú	1	Ekkert	Engin	-	1550-1900	Ekkert	Ekkert	Engar
<b>58:1</b>	Fornleið	1	Ekkert	Engin	Sæmilegt	1550-1900	Lítið	Lítið	GPS mæling
<b>59:1</b>	Landamerkjavarða	1	Fannst ekki	-	-	1550-1900	-	-	Leita betur
<b>60:1</b>	Rúst	1	Ekkert	Engin	Sæmilegt	1550-1900	Talsvert	Talsvert	Rannsókn
<b>61:1</b>	Rúst	1	Ekkert	Engin	Lélegt	1900-	Ekkert	Lítið	Teikn.
<b>62:1</b>	Fornleið	1	Ábúð	Mikil	Ágætt	1550-1900	Lítið	Lítið	GPS mæling
<b>63:1</b>	Rúst	1	Ekkert	Ekkert	Sæmilegt	1550-1900	Lítið	Lítið	Prufuholur
<b>64:1</b>	Vörður	2	Ábúð	Lítill	Lélegt	1550-1900	Lítið	Lítið	Ljósm. o.fl.
<b>65:1-3</b>	Eyðibýli	3	Skógur	Lítill	Ágætt	-1550	Hátt	Hátt	Rannsókn
65:1	Rúst	1	Skógur	Lítill	Ágætt	-1550	Hátt	Hátt	Rannsókn
65:2	Skáli	1	Skógur	Lítill	Ágætt	-1550	Hátt	Hátt	Rannsókn
65:3	Rúst	1	Skógur	Lítill	Ágætt	-1550	Hátt	Hátt	Rannsókn
<b>66:1</b>	Varða	1	Ekkert	Engin	Lélegt	1550-1900	Lítið	Lítið	Ljósm. o.fl.
<b>67:1</b>	Varða	1	Ekkert	Engin	Lélegt	1550-1900	Lítið	Lítið	Ljósm. o.fl.
<b>68:1</b>	Varða	1	Ekkert	Engin	Sæmilegt	1550-1900	Lítið	Lítið	Ljósm. o.fl.
<b>69:1</b>	Byrgi	1	Ekkert	Ekkert	Sæmilegt	1550-1900	Lítið	Lítið	Prufuholur
<b>70:1-9</b>	Búsetuminjar	9	Ábúð	Lítill	Sæmilegt	1550-1900	Talvert	Talsvert	Rannsókn
70:1	Bæjarstæði	1	Ábúð	Lítill	Sléttað	1550-1900	Talsvert	Talsvert	Rannsókn
70:2	Rúst	1	Horfin	-	-	-	Ekkert	Ekkert	Engar
70:3	Vatnsból	1	Vatn	Mikil	-	1550-1900	Lítið	Lítið	Engar
70:4	Vatnsból	1	Vatn	Talsverð	Sæmilegt	1550-1900	Lítið	Lítið	Engar
70:5	St. tengdur þjóðtrú	1	Ábúð	Lítill	Ágætt	1550-1900	Lítið	Lítið	Engar
70:6	Rúst	1	Horfin	-	-	-	Ekkert	Ekkert	Engar
70:7	Rúst	1	Ekkert	Engin	Ágætt	1550-1900	Lítið	Lítið	Prufuholur
70:8	St. tengdur þjóðtrú	1	Ekkert	Engin	Ágætt	1550-1900	Lítið	Lítið	Engar
70:9	Blótsteinn	1	Horfinn	-	-	-	Ekkert	Ekkert	Engar
<b>68 staðir</b>									<b>&gt;93 fornleifar</b>

Tafla 1. Hinar skráðu fornleifar í landi Úlfjótuvatns. Nánari upplýsingar í fornleifaskrá. Ekki hefur verið tekið tillit til hættunnar á raski vegna sumarbústaðalóða þar sem nákvæm staðsetning þeirra liggur ekki fyrir. Athygli skal vakin á því að aðalblað fornleifa nr. 70:1-9 hefur ekki verið gert. Ástæðan er sú að bærinn er ekki kominn í eyði. Af þeim sökum er kirkjugarðurinn ekki skráður sem fornleifar því yngstu grafirnar þar eru frá 1965 og 1968.

## 2 Skráningin

Á hinu kannaða svæði eru engar friðlýstar fornleifar, en bent skal á að skv. þjóðminjalögum frá 2001 eru allar fornleifar friðaðar og sumar friðlýstar. Þeim má enginn, hvorki landeigandi, framkvæmdaaðili né nokkur annar spilla, granda né úr stað færa, nema með leyfi Fornleifaverndar ríkisins (10. gr.). Því eru allar þær fornleifar á svæðinu, sem eldri eru en 100 ára, friðaðar skv. lögnum (Þjóðminjalög 2001).

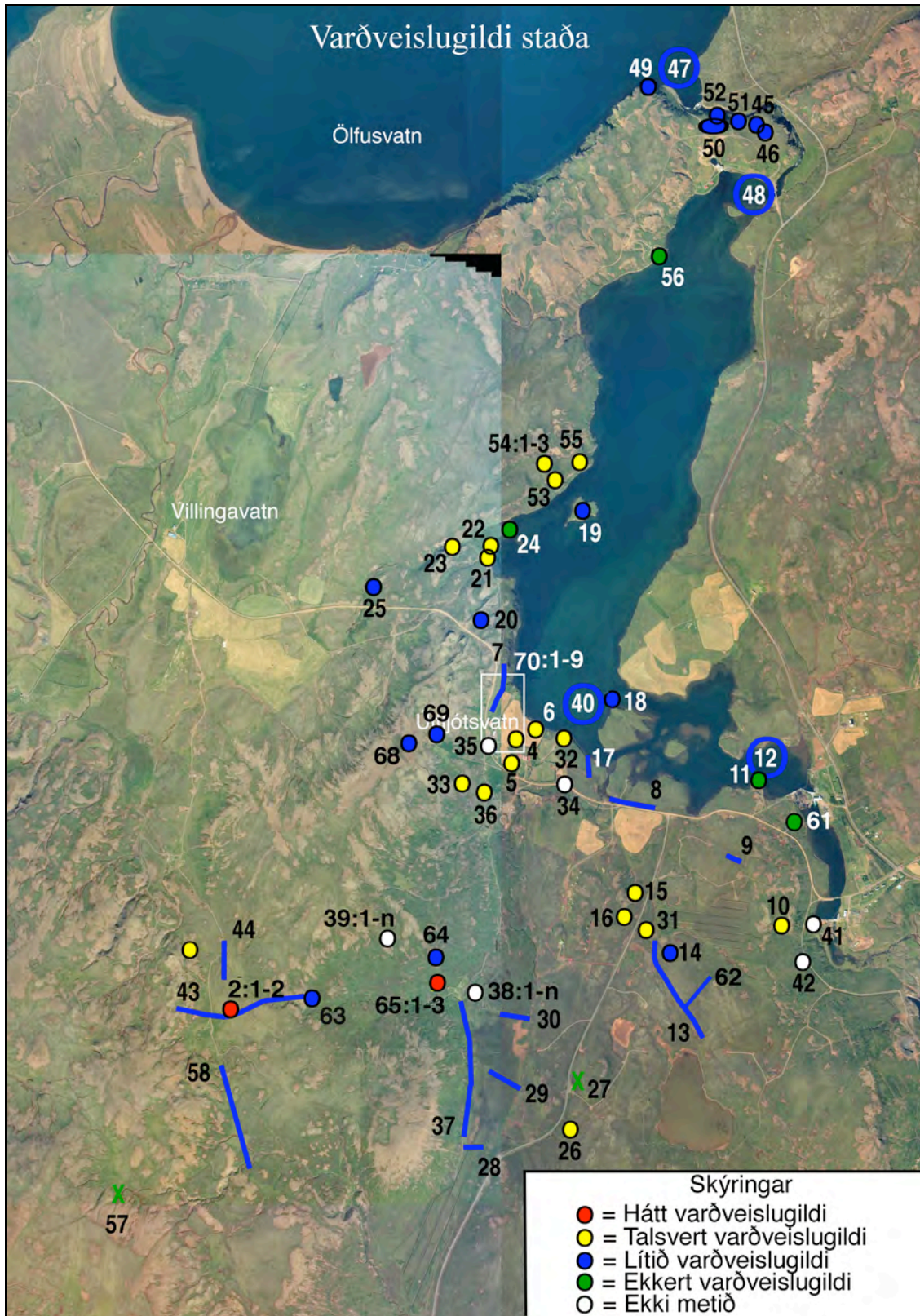

Mynd 3. Varðveislugildi einstakra staða sem skráðir voru. Þrír staðir eru neðan (sunnan) við myndina. Ljósmynd: Loftmyndir ehf. Viðbætur BFE.

Ýmsar rústir	>24
Götur, þjóð- eða fornleiðir	9
Staðir tengdir þjóðtrú	7
Vörður	7
Ferjustaðir	4
Fjárskjól	4
Rústir við sel	3
Eyðibýli	3
Landamerkjagarðar	2
Áveitugarðar	2
Eyktarmörk	2
Fjánhús	2
Stekkur	>1
Landamerkjasteinn	1
Landamerkjavarða	1
Refagildra	1
Garður	1
Uppsátur	1
Byrgi	1
Bæjarstæði	1
Blótsteinn	1
Skáli	1
Fjárborg	1
Mógrafir	X
Kolagrafir	X

Tafla 2. Gróf skipting fornleifa eftir tegundum. Bent skal á að heitið rúst er samheiti og hér aðeins notað yfir rústir sem ekki er hægt að tegundagreina með vissu.

Friðlýstum fornleifum fylgir 20 m friðhelgt svæði út frá ystu sýnilegu mörkum þeirra. Um friðaðar fornleifar gilda engin sérstök ávæði hvað þetta varðar. Sú hefð hefur þó komist á að fara ekki of nærri fornleifum og taka tillit til eðli þeirra og þarfa.

Samtals fundust á hinu kannaða svæði 68 staðir með fleiri en 93 fornleifum. 13 staðanna geymdi tvær eða fleiri rústir eða fornleifar. Fjórir af þessum 13 stöðum fundust ekki, en um þá eru til heimildir sem segja að á þeim hafi verið fleiri en tvær fornleifar. Aðrir staðir geymdu aðeins einar fornleifar og sumir þeirra horfnir.

Í þessari skráningu er gengið út frá því að öllum fornleifum verði hlíft í skipulaginu og hættumatið sem fornleifunum hótar sé annað en hin fyrirhugaða sumarbústaðabyggð. Ástæðan er sú að nákvæm staðsetning

sumarbústaða og annar manvirkja tengdum þeim liggur ekki fyrir og ekki heldur samgöngumannvirkja.

Verði ekki hægt að tryggja öryggi fornleifanna eða komast hjá raski á þeim þarf leyfi Fornleifaverndar ríkisins til þess og hlýta þeim skilmálum sem embættið kann að setja.

Í ágætu ástandi voru 33 fornleifar, 21 voru taldar í sæmilegu ástandi og tólf voru í lélegu ástandi. Þrjár fornleifar voru sléttáðar sem þýðir að undir grasrótinni getur mikið af minjum geymst þó efstu og yngstu minjarnar kunni að hafa skaddast við sléttunina. Fimm fornleifar voru horfnar og aðrar fornleifar voru ekki metnar, t.d. vegna þess að þær fundust ekki.

Fimm fornleifar á fimm stöðum voru taldar í mikilli hættu vegna þátta eins og efnistöku, landeyðingar, vatns, og ábúðar/bygginga. Þar að auki voru óviss fjöldi mógrafa sem voru í mikilli hættu vegna vatnsrofs enda komnar á kaf í vatnið.

16 fornleifar á 15 stöðum voru taldar í talsverðri hættu vegna þátta eins og ábúðar, vatnsrofs, skepna, skógræktar og hruns. Að auki var óviss fjöldi kolagrafa sem var í talsverðri hættu vegna vegagerðar. Ekki fannst einasta kolagröf á staðnum og hættan trúlega yfirstaðin.

Í lítilli hættu eru 15 fornleifar á 11 stöðum. Hættumatið stafaði af ábúð, landeyðingu, umferð, vegagerð, hruni (úr bergi), og skógar. Aðrar fornleifar



Mynd 4. Varðveislugildi fornleifa við Úlfjótssvatnsbæinn og næsta nágrenni. Sjá skýringar á mynd 3. (Loftmynd: Loftmyndir ehf. Viðbætur BFE).

voru ekki í neinni hættu eða hættan ekki metin af sömu ástæðum og áður hefur komið fram.

Allar minjarnar voru taldar vera frá tímabilinu 1550 – 1900 nema fleiri en 15 fornleifar á 12 stöðum. Fleiri en 12 fornleifar á sex stöðum voru ekki metnar, annaðhvort vegna þess að þær voru horfnar eða þær fundust ekki. Þrjár fornleifar á einum stað voru taldar eldri en 1550 og einar voru taldar yngri en 1900. Sá staður sem talinn er vera eldri en 1550 er meint eyðibýli frá fyrstu öldum byggðar í landinu. Gæti hann verið frá 9. – 10. öld.

Tveir staðir eru taldir hafa hátt minjagildi. Þeir eru einnig taldir hafa hátt varðveislugildi. eru það leifar meints eyðibýlis sem ekkert nafn hefur enn (nr. 65:1-3) og seljarústirnar á Selflötum (nr. 2:1-2) Þær eru tvennar rústir og hefur önnur þeirra hátt minja- og varðveislugildi en hin talsvert.

Er það skoðun höfundar að rústirnar á Selflötum geti vel hafa verið hjáleiga á einhverjum tíma, þó haft hafi verið í seli á staðnum áður og/eða síðar eins og oft var við Selstöður. Hugsanlega hefur hjáleigan verið reist ofan á seljarústum.

Vel getur verið að hjáleigan sé frá fyrri hluta 18. aldar. Hefur hún ekki ratað inn í heimildir sem bendir til þess að þar hafi verið búið stutt, jafnvel aðeins nokkur ár eða áratugi. Getur jafnvel hugsast að það hafi verið byggt einmitt þau ár þegar manntöl voru ekki gerð eins og t.d. á tímabilinu 1703 – 1801 og 1801 – 1816.

Einn stað þykir ástæða til að friðlýsa og það eru meintar minjar fornbylisins nr. 65:1-3.

Bent skal á að á svæðinu í kring um hið meinta fornbyli, og reyndar víðar á svæðinu suðaustarlega, er all þéttur skógur. Í skóglendi af þessu tagi er afar erfitt að finna fornleifar, sérstaklega þær sem lagað hafa sig að umhverfinu og við það að hverfa.

Skv. 12 gr. Þjóðminjalaga er öllum gert skylt að gera Fornleifavernd ríkisins

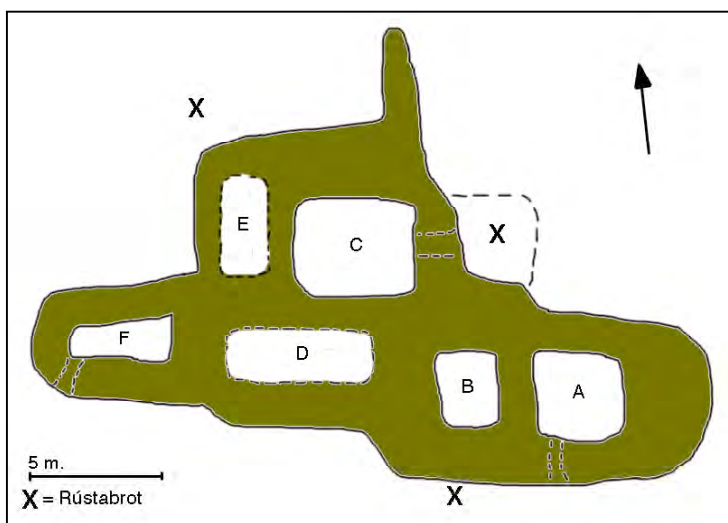

Mynd 5. Teikning af meintum seljarústum (nr. 2:1) á Selflötum. Þær gætu hafa verið kotbýli á einhverju stigi málsins Hugsanlega hafa aðaldir verið inn í herbergi A og/eða B. (Teikn. BFE).

viðvart ef fornleifar liggja undir skemmdum. Eins er öllum þeim sem finna áður óþekktar fornleifar skylt skv. 13. gr. laganna að skýra Fornleifavernd ríkisins frá fundinum eins fljótt sem unnt er. Sömuleiðis er skylt skv. 18. gr. laganna að tilkynna Fornleifavernd ríkisins svo fljótt sem við verður komið þegar gripir (forngripir) finnast í jörðu (þjóðminjalög 2001). Með þessari skýrslu er þessum skyldum fullnægt.

### 3 Helstu fornleifar

#### 3.1 Fornleifar nr. 2:1-2.

Fornleifarnar eru taldar leifar af seli frá Úlfljótsvatni sem var lagt af um 1800 (Örnefnaskrá). Umfang rústanna bendir til þess að þarna hafi verið eitthvað meira en selstaða, þó hún hafi verið þar á einhverjum tímapunkti á undan eða eftir nema hvort tveggja hafi verið. Algengt var að selstöður yrðu

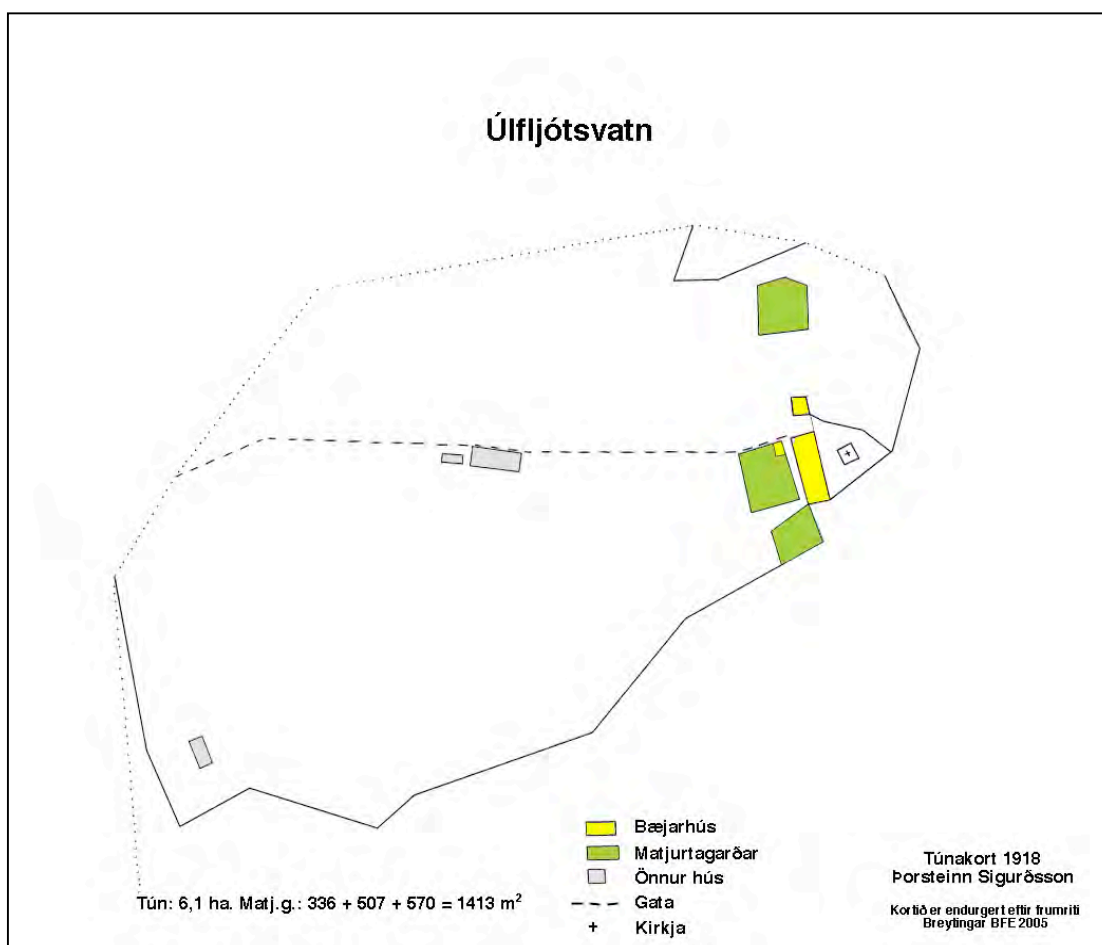

Mynd 6. Túnakort Úlfljótsvatns frá 1918. Hjáleigan gæti hafa staðið rétt ofan við húsið lengst t.v. Gata svo rétt utan við hornið á túngarðinum fyrir ofan hjáleiguna. Kofragerði gæti hafa staðið við hornið á túninu rétt austur (hægri) af húsinu lengst til vinstri. Núverandi bær stendur á miðju túni, rétt austur af húsunum tveim. (Túnakort 1918. Breytingar BFE).

hjáleigur og öfugt. Selstaðan á Selflötum gat hafa verið í fastri ábúð í stuttan tíma, eða nægjanlega til að lenda ekki í manntölum eða jarðabókum. Rústirnar eru á krossgötum þar sem leiðin frá Úlfljótsvatni að Ingveldarseli<sup>2</sup> lá (fornleifar nr. 43) og leiðin frá Villingavatni lá suður á heiðarnar (fornleifar nr. 44/58).

### 3.2 Fornleifar nr. 4 – 6.

Þessar þrjár fornleifar eru allar leifar kotbýli í næsta nágrenni við Úlfljótsvatnsbæinn. Kotin voru: Úlfljótsvatnshjá-leiga, Kothús/Gata og Kofragerði.

Um Úlfljótsvatnshjá-leigu segir svo í Jarðabók Árna Magnússonar og Páls Vídalíns: „*Úlfljótsvatns-hjáleiga. Gömul fremur en menn minnast.*“ (1918-1921:383). Samkvæmt þessu ætti kotið að hafa byggst eigi síðar en um 1650 eða þar um bil. Kotsins er einnig getið í Sýslu- og sóknarlýsingu frá 1840. Þar segir: „... *Úlfljótsvatnsskot í túninu á Úlfljótsvatni, var byggt í manna minnum.*“ (1979:186). Af þessu mætti ráða að kotið (með þessum tveimur útgáfum af nafni) hafi farið í eyði í kringum 1800.

Um Kothús/Götu segir svo í Örnefnaskrá: „*Kottún (Hjáleigutún) heitir syðsti hluti Framtúnsins. Fjárhús eru nú, þar sem kotið var, og eru þau kölluð Kothús.*“ Um Götu segir að þau hafi staðið nokkru lengra frá vatninu en Kofragerði og þær tóftir hafi verið sléttaðar. Ég geri ráð fyrir því að hér sé um sama stað og nefndist Kottún, Háleigutún og Kothús síðar. Gamla gatan liggur þarna nærri. Götu er getið í Jarðabók Árna og Páls. Þar segir: „*Gata. Önnur hjáleiga, byggð nú fyrst í næstu fardögum, þar sem aldrei hafði fyr býli verið.*“ (1918-1921:383). Samkvæmt þessu er hér nýbýli frá því um 1700.

Um Kofragerði segir svo í Örnefnaskrá: „*Kofragerði heita ógreinilegar tóftarleifar niður á vatnsbakkanum, neðst á Framtúninu.*“

Staðsetning þessara kota er ekki örugg. Öll hafa þau verið sléttuð og jafnuð út í seinni tíð. Tvö þeirra voru innantúns, en eitt þeirra (nr. 5) var sennilega utantúns.

Yfirléttun þarf ekki að þýða að minjarnar séu horfnar. Oft hurfu aðeins yngstu kynslóðirnar af byggingunum, en þær elstu ekki. Því eru líkur á því að þar sem býlin stóðu séu geymdar mikilvægar upplýsingar um búskaparhætti fyrri alda. Heppilegt væri að fá úr því skorið hvar minjar þessara kota standa.

<sup>2</sup> Selið var einnig frá Úlfljótsvatni (Örnefnaskrá). Þar eru býsna „gamla“ rústir. Trúlega hefur þessi leið svo legið áfram til vesturs í svokölluð Botnasel og Villingavatnssel.

### 3.3 Fornleifar nr. 21 – 24.

Þessar fornleifar tengjast allar fjárbúskap og nýtingu bænda á góðum beitolöndum í nágrenni bæja sinna. Hér er um fjárskjól eða ból í skúta að ræða og trúlega beitarhús í Borgarvíkinni. Auk þess eru mógrafir á svæðinu sem þó eru komnar á kaf í vatn. Svæðið er einkar fallett og ósnortið. Minjarnar mynda ákveðna heild.



Mynd 7. Borgarvíkurhellir í Borgarvíkurdal (fornleifar nr. 23). Við þennan klett var hellirinn eða fjárskjólið. Munninn er neðst á klettinum t.h. (Horft til NV. Ljósm. BFE).

### 3.4 Fornleifar nr.53 - 55.

Þessar fornleifar mynda einnig ákveðna heild rústa sem allar tengjast beitolöndum, í þessu tilfalli trúlega Hagavíkinni og næsta nágrenni. Þar eru fjárborgir, fjárhús og hlaða.

### 3.5 Fornleifar nr. 65:1-3.

Ekki þarf að koma á óvart að merkilegustu fornleifarnar eru minjarnar um meint fornbyli á Skógarnefinu. Þær eru skammt norður af Fossánni þar sem hún kemur ofan af fjallinu niður í Dælurnar. Þó aðeins hafi fundist þrjár rústir á staðnum er ekki hægt að útiloka að þær séu fleiri. Þéttur skógurinn kom í veg fyrir að þessu yrði



Mynd 8. Einar dyr á fornleifum nr. 54:2. Efst í dyrunum sést í utanverða Hagavíkina. (Horft til NA. Ljósm. BFE).

svarað til fulls. Ekki á ég þó von á því að þær séu mikið fleiri, kannski ein eða tvær. Sé um fornbyli að ræða gæti rúst 1 verið fjósið, rúst 2 skálinn og rúst 3 smiðjan. Þetta eru þau mannvirki sem lengst ættu að standa. Ég get mér þess til að aldursgreina megi þessi mannvirki til 9. – 10. aldar.

### 3.6 Fornleifar nr. 70:1

Gamla bæjarstæði Úlfljótsvatns stóð rétt suður af kirkjunni (sbr. mynd 6, túnakortið). Þar var sléttað í seinni tíð, en eins og fram kom í kafla 3.2 nær sú sléttun yfirleitt ekki djúpt. Því má reikna með því að undir grassverðinum og bíla-stæðinu sé að finna minjar frá miðöldum, en bæjarins (kirkjunnar) er fyrst getið á fyrri hluta 13. aldar (Ísl. fornbréfasafn. I. bindi. 1857-76:409) og aftur árið 1397 (Sama 1897:93). Þá á kirkjan Villingavatn.

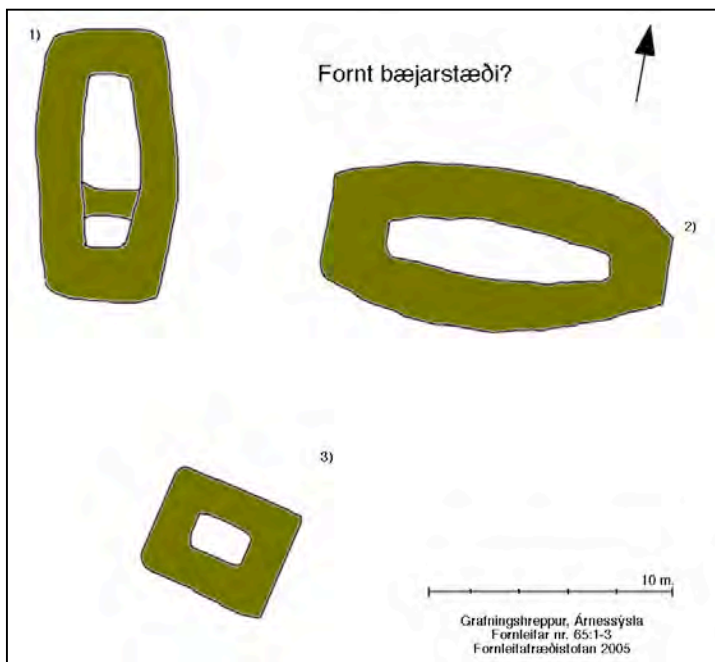

Mynd 9. Hið meinta fornbyli á Skógarnefi, fornleifar nr. 65:1-3. (Teikn. BFE).

## 4 Mótvægisaðgerðir

Eins og fram kemur í öðrum kafla þá var ekki gengið út frá því að hin fyrirhugaða sumarhúsabyggð ógnaði tilvist fornleifa. En ef ekki er hægt að tryggja öryggi einstakra fornleifa er það sérstaklega tekið fram í athugasemdum í fornleifaskránni hverjar mótvægisaðgerðir undirritaður telur nauðsynlegar. Þær geta verið allt frá því að ljósmynda frekar og kanna botn varða (áður en þær verða numdar á brott), að GPS mæla nákvæmlega fornleiðirnar (áður en þeim verði raskað af byggingum, vegum eða öðru), að grafa prufuholur til að staðfesta tilvist fornleifa og ákveða síðar nánari mótvægisaðgerðir og til eiginlegra rannsókna. Slíkar rannsóknir geta verið allt frá einföldum leitarskurðum að fullnaðarrannsókn fornleifa. Í lang flestum tilfellum væri um mjög litlar aðgerðir að ræða verði ekki hægt að tryggja öryggi minjanna og er það hlutverk Fornleifaverndar ríkisins að

ákvarða nánar um það og setja þá skilmála sem embættið kann að þykja nauðsynlegir.

Þær fornleifar sem mestra aðgerða þurfa við eru þær sem raktar eru í þriðja kafla, þó ekki jafn miklar í öllum tilfellum.

Mæli ég með því að byggðinni verði haldið frá þessum stöðum sé það hægt. Sérstaklega mæli ég

með því að engin sumarhúsabyggð verði skipulögð á Skógarnefinu þar sem hinar meintu landnámsminjar eru. Tel

ég að 20 m reglan tryggji ekki öryggi þessara rústa. Mæli ég með því að byggðin verði ekki sett upp fyrir láglendið við Skógarnefnið og nái ekki nær en 100 m frá rústunum.



Mynd 10. Horft yfir Skógarnefið. Fossá er í forgrunni og skátaskáli t.h. Hið meinta fornþýli er u.þ.b. uppi á hálsinum (Skógarnefinu) beint fyrir ofan heyrúlluna. (Horft til NNV. Ljós. BFE.)

## 5 Niðurstæða

Við fornleifaskráningu á svæði því sem deiliskipulagið nær yfir í landi Úlfliótsvatns í Grafningi fundust fleiri en 93 fornleifar á 68 stöðum. Minjar frá ýmsum tímum fundust, þó hér sé aðeins stuðst við þrjár aldursgreininga, fyrir 1550, 1550 – 1900 og eftir 1900. Elstu minjarnar eru vafalítið frá fyrstu áratugum byggðar í landinu og þær yngstu frá byrjun 20. aldar.

Fornleifarnar eru af ýmsum toga, þó segja megi að aðallega sé um tvo hópa að ræða, annarsvegar minjar um búskap (eyðibýli, fjárhús o.s.frv.) og hins vegar samgönguminjar (fornleiðir og ferjustaðir).

Í mikilli hættu vegna deiliskipulagsins eru engar fornleifar taldar í hættu að svo komnu máli sökum þess að nákvæm staðsetning lóða, mannvirkja og samgöngumannvirkja liggja ekki fyrir.

Í mikill hættu af öðrum ástæðum en sumarbústaðaf framkvæmdir eru fimm fornleifar á jafn mörgum stöðum. Stafar hættan m.a. af efnistöku, landeyðingu, vatni og ábúð.

16 fornleifar á 15 stöðum voru í talsverðri hættu af sömu ástæðum. Aðrar fornleifar voru í lítilli hættu eða engri hættu.

Lagt er til að öllum framkvæmdum á Skógarnefi verði sleppt vegna hins meinta fornbylis sem þar er. Eins er varað við framkvæmdum í nágrenni Borgarvíkur, Hagavíkur og innan túns á Úlfjótuvatni. Að öðru leyti er vísað í fornleifaskrá.

Allt rask á fornleifum varðar við þjóðminjalög og þarf leyfi Fornleifaverndar ríkisins til að gera það. Hún setur einnig þá skilmála sem henni þykir ástæða til.

Varast ber að hafa vinnuskúra, efnisgeymslur, vegarslóða eða önnur mannvirki of nálægt fornleifum og haga ber akstri vinnuvéla með tilliti til þeirra.

## 6 Heimildir

- Birna Gunnarsdóttir og Orri Vésteinsson. *Meningarminjar í Hengli og Grafningi norðan Úlfjótsvatns*. Fornleifastofnun Íslands. Reykjavík 1997.
- Bjarni F. Einarsson. *Fornleifakönnun á línustæði Búrfellslínu 3A*. Vegna mats á umhverfisáhrifum. Fornleifafræðistofan. Reykjavík 1997.
- Sami. *Aðalskráning fornleifa vegna aðalskipulags í landi Úlfjótsvatns í Grafningshreppi í Árnessýslu*. Fornleifafræðistofan. Reykjavík 2005.
- Björn Bjarnason. *Sagnakver II*. Ísafirði 1903.
- Fornleifaskrá*. Skrá um friðlýstar fornleifar. Fornleifanefnd – Þjóðminjasafn Íslands. Ágúst Ó. Georgsson tók saman. Reykjavík 1990.
- Frásögur um fornaldarleifar 1817 – 1823*. Sveinbjörn Rafnsson bjó til prentunar. Reykjavík 1983.
- Íslenskt fornbréfasafn*. Fyrsta bindi. Kaupmannahöfn 1857-76.
- Íslenskt fornbréfasafn*. Fjórða bindi. Kaupmannahöfn 1897.
- Íslenskir sagnaþættir og þjóðsögur VII*. Safnað hefir Guðni Jónsson. Reykjavík 1948.
- Jarðabók Árna Magnússonar og Páls Vídalíns*. Annað bindi. Kaupmannahöfn 1918-1921.
- Kristian Kålund. *Íslenskir sögustaðir*. Sunnlendinga-fjórðungur. Reykjavík 1984.
- Sigurður Vigfússon. „Rannsókn á hinum forna alþingisstað Íslendinga, og fleira, sem þar að lýtr.“ *Árbók Hins ísl. fornleifafélags 1880-1881*. Reykjavík 1881.
- Sunnlenskar byggðir III*. Búnaðarsamband Suðurlands. Reykjavík 1983.
- Sýslu- og sóknalýsingar Hins íslenska bókmenntafélags*. Árnessýsla. Reykjavík 1979.
- Túnakort 1918. Úlfjótuvatn. Handrit. Þjóðskjalasafn Íslands.
- Valdimar Briem. „Æfisaga Brynjúlfs Jónssonar frá Minna-Núpi.“ *Árbók Hins ísl. fornleifafélags 1915*. Reykjavík 1916, bls. 1-9.
- Þjóðminjalög* nr. 107, 20 maí 2001. Þingskjal 1490, 126.
- Örnefnaskrá Úlfjótsvatn. Handrit 1944. Örnefnastofnun.

# Fornleifaskrá

## Grafningshreppur nr. 2 og 4 - 70

# Fornleifaskrá Úlfljótsvatns í Grafningi

Aðalnr.

2

Sýsla

Árnessýsla

Sveitarfélag

Grafningshreppur

Táknatala

8715

Landareign

Úlfljótsvatn

Nr

Heiti

Selflatir

Undirnr.

1

Staðfræðikort

GPS Staðsetning

N 64°04.534 W 021°05.045

Viðmiðun

WGS 84

M.y. sjó

Skekkja

5

Tegund minja

Sel og rúst

Tilgáta

Sel og gerði

Fjöldi

2

Hættumat

Ekkert

Hætta

Engin

Ástand

Ágætt

Aldur

1550-1900

Í eyði

-1850

Varðveislugildi

Hátt

Minjagildi

Hátt

Merkja?

Já

Skrásetjari

Bjarni F. Einarsson

Dags.

24.10.1997

Friðlýsa?

Nei

Friðlýst?

Nei

Hvenær

-

Lega og staðhættir

Á sléttum grundum (Selflötum), ca. 250 m ANA frá grafningsrétt. Skammt frá rústunum til austurs, eru uppsprettur miklar.

Í gömlu túni.

Heimildir og munnmæli

Bjarni F. Einarsson. *Fornleifakönnun á línustæði Búrfellslínu 3A*. Vegna mats á umhverfisáhrifum. Fornleifafraeðistofan 1997. Örnefnaskrá. Úlfljótsvatn. Handrit. Örnefnastofnun Íslands.

Lýsing

Sel og rúst.

1) Sel.

17 x 25 m (A - V). Veggir úr torfi (og grjóti), 1,5 - 3 m breiðir og 0,2 - 0,8 m háir. Fjöldi hólfa er ekki á hreinu en þau virðast allavega vera sex (A - F). Dyr eru ekki greinanlegar á þeim nema ef vera skyldi í hólfulum A, C og F.

Við rústina eru sennilega eldri rústabrot, sbr. teikningu. Hún er nokkuð ógreinileg í laginu vegna hruns, vel gróin grasi.

Um 10 m suður af selinu er:

2) Rúst (gerði?).

Mjög óljós ummerki um rúst er á þessu svæði. Ekki verður skorið úr um hvort þetta sé rúst, a.m.k. ekki án rannsóknar.

Fornleið nr. 43 liggur í tveimur rásum við selið.

Önnur stefnir á rústirnar en hin liggur aðeins nokkra metra suður af rústunum.

Fornleið nr. 44 hefur trúlega legið frá rústunum til norðurs að Villingavatni. Þær má reyndar grilla í um 60 - 70 m vestur af selinu. Þessi leið er líklega sama leið og leið nr. 58.

Teikning/ljósmynd

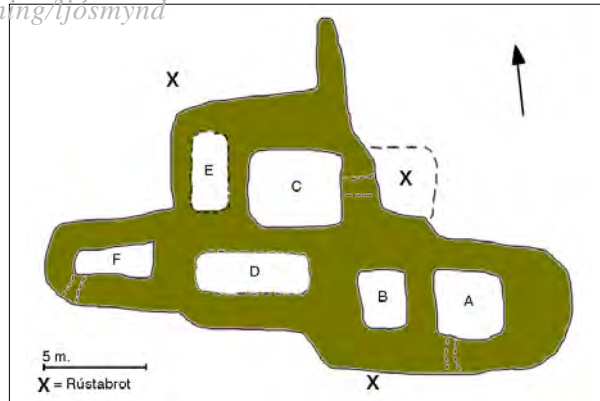

Ljósmynd



Ljósmyndari

Bjarni F. Einarsson

Filma nr./teg. myndar

Olympus mju 300

Athugasemdir

Rústirnar eru miklar um sig og gætu vel hafa verið hjáleiga á einhverju tímabili. Þær standa ofan á eldri rústum. Selid var fyrst skráð 24.10.'97. Þá vantaði lýsingu. GPS mæling var endurtekin þann 19.08.'05. Lýsing og teikning var gerð 1/9 '05. Ef ekki er hægt að tryggja öryggi rústarinnar þarf að rannsaka hana með leyfi Fornleifaverndar ríkisins.

# Fornleifaskrá Úlfljótsvatns í Grafningi

Aðalnr.

2

Sýsla

Árnessýsla

Sveitarfélag

Grafningshreppur

Táknatala

8715

Landareign

Úlfljótsvatn

Nr

Heiti

Selflatir

Undirnr.

2

Staðfræðikort

GPS Staðsetning

N 64°04.534 W 021°05.010

Viðmiðun

WGS 84

M.y. sjó

Skekkja

5

Tegund minja

Rúst

Tilgáta

Fjöldi

1

Hættumat

Ekkert

Hætta

Engin

Ástand

Ágætt

Aldur

1550-1900

Í eyði

-1850

Varðveislugildi

Talsvert

Minjagildi

Talsvert

Merkja?

Nei

Skrásetjari

Bjarni F. Einarsson

Dags.

1.9.2005

Friðlýsa?

Nei

Friðlýst?

Nei

Hvenær

## Lega og staðhættir

Á sléttum grundum (Selflötum), ca. 250 m ANA frá grafningsrétt. Skammt frá rústunum til austurs, eru uppsprettur miklar. Um 4 m norður af læk og um 25 m austur af rúst 1 (selinu).

Í túni/móa.

## Heimildir og munnmæli

### Lýsing

#### Rúst.

4 x 7 m (NNA - SSV). Veggir úr torfi (og grjóti), um 1 - 1,5 m breiðir og 0,2 - 0,3 m háir. Dyr snúa mót suðri.

Austur hlið rústarinnar er dálítið skorin inn í lágan hól.

Rústin er vel gróin grasi og mosa.

### Teikning/ljósmynd

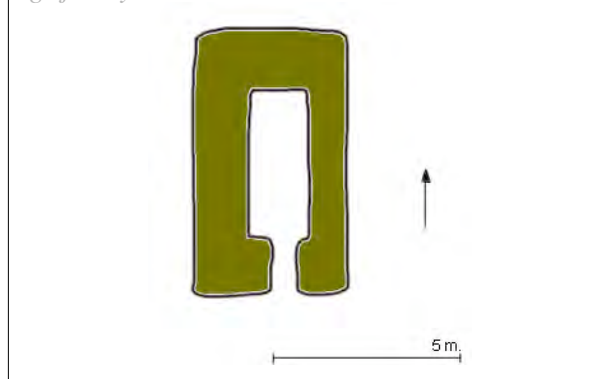

### Ljósmynd



Ljósmyndari

Bjarni F. Einarsson

Filma nr./teg. myndar

Olympus mju 300

### Athugasemdir

Ef ekki er hægt að tryggja öryggi rústarinnar þarf að rannsaka hana með leyfi Fornleifaverndar ríkisins.

# Fornleifaskrá Úlfljótsvatns í Grafningi

Aðalnr.

2

Sýsla

Arnessýsla

Sveitarfélag

Grafningshreppur

Táknatala

8715

Landareign

Úlfljótsvatn

Nr

Heiti

Selflatir

Undirnr.

1-2

Staðfræðikort

GPS Staðsetning

N 64°04.534 W 021°05.045

Viðmiðun

WGS 84

M.y. sjó

Skekkja

5

Tegund minja

Selstaða

Tilgáta

Fjöldi

3

Hættumat

Ekkert

Hætta

Engin

Ástand

Ágætt

Aldur

1550-1900

Íeyði

-1850

Varðveislugildi

Hátt

Minjagildi

Hátt

Merkja?

Já

Skrásetjari

Bjarni F. Einarsson

Dags.

1.9.2005

Friðlýsa?

Nei

Friðlýst?

Nei

Hvenær

-

## Lega og staðhættir

Á sléttum grundum (Selflötum), ca. 250 m ANA frá grafningsrétt. Skammt frá rústunum til austurs, eru uppsprettur miklar.

Í gömlu túni.

## Heimildir og munnmæli

Bjarni F. Einarsson. *Fornleifakönnun á línustæði Búrfellslínu 3A*. Vegna mats á umhverfisáhrifum. Fornleifafræðistofan 1997.

*Jarðabók Árna Magnússonar og Páls Vídalíns.*

Annað bindi. Kaupmannahöfn 1918-1921.

*Arnessýsla. Sýslu- og sóknarlýsingar hins ísl. bókmenntafélags.* Reykjavík 1979.

Örnefnaskrá. Úlfljótsvatn. Handrit.

Örnefnastofnun Íslands.

## Lýsing

### Selstaða.

„Selflatir heita stórir vellir fyrir vestan Fossárgljúfrin. Austan við Selflatirnar hefir Fossáin upptök sín. Þar var haft í seli frá Úlfljótsvatni fram í kringum aldamótin 1800. Sést enn glögg, hvar selið hefir verið. 1910 voru settar lögréttir fyrir Grafningshrepp á Selflötum.“

Í Jarðabók Árna Magnússonar og Páls Vídalíns segir stutt og lagott: „Selstaða er í eigin landi.“ (Jarðabók 1918-1921:379).

Í Sýslu- og sóknalýsingu segir um selstöðu almennt í sveitinni: „Enginn veit, nær þær eru niður lagðar, en margar eru þær so nærri, að litlum hagmun sýnist numið geta. Ein var samt tekin upp í fyrra frá Ölvesvatni og aftur brúkuð í sumar; mun það því ekki hafa skaði þókt.“ (Sýslu- og sóknalýsingar 1979:182). Þetta er skrifað 1840.

## Teikning/ljósmynd

### Ljósmynd



Ljósmyndari

Bjarni F. Einarsson

Filma nr./teg. myndar

Olympus mju 300

## Athugasemdir

Rústirnar eru miklar um sig og gætu vel hafa verið hjáleiga á einhverju tímabili. Þær standa ofan á eldri rústum. Selið var fyrst skráð 24.10.'97. Þá vantaði lýsingu. GPS mæling var endurtekin þann 19.08.'05. Lýsingar og teikningar voru gerðar 1/9 '05. Ef ekki er hægt að tryggja öryggi rústanna þarf að rannsaka þær með leyfi Fornleifaverndar ríkisins.

# Fornleifaskrá Úlfljótsvatns í Grafningi

Aðalnr.

4

Sýsla

Árnessýsla

Sveitarfélag

Grafningshreppur

Táknatala

8715

Landareign

Úlfljótsvatn

Nr

Heiti

Úlfljótsvatnshjáleiga?

Undirnr.

1

Staðfræðikort

GPS Staðsetning

N 64°05.819 W 021°02.962

Viðmiðun

WGS 84

M.y. sjó

Skekkja

6

Tegund minja

Rúst

Tilgáta

Eyðibýli

Fjöldi

1

Hættumat

Ábúð

Hætta

Talsverð

Ástand

Sléttað

Aldur

1550-1900

Í eyði

Varðveislugildi

Talsvert

Minjagildi

Talsvert

Merkja?

Nei

Skrásetjari

Bjarni F. Einarsson

Dags.

16.08.2005

Friðlýsa?

Nei

Friðlýst?

Nei

Hvenær

**Lega og staðhættir**

Hugsanlega á þeim stað sem sjá má á túnakorti, syðst á túninu.

**Heimildir og munnmæli**

Jarðabók Árna Magnússonar og Páls Vídalíns. Annað bindi. Kaupmannahöfn 1918-1921:383.  
Árnessýsla. Sýslu- og sóknarlýsingar hins ísl. bókmenntafélags. Reykjavík 1979:186.  
Sunnlenskar byggðir III. Selfoss 1983:267.  
Túnakort 1918. Úlfljótsvatn. Handrit. Þjóðskjalasafn Íslands.  
Örnefnaskrá. Úlfljótsvatn. Handrit. Örnefnastofnun Íslands.

**Lýsing****Rúst.**

Í Jarðabók Árna og Páls segir: „Úlfljótsvatnshjáleiga. Gömul fremur en menn minnst (1918-1921:383).

Í Árnessýslu, Sýslu- og sóknarlýsingu segir:

„Úlfljótsvatnsskot í túninu á Úlfljótsvatni, var byggt í manna minnum, en er nú lagt undir heimajörðina.“ (Árnessýsla 1979:186).

Hugsanlega eru minjar á svæði allt að 50 m neðan við GPS mælinguna (jafnvel lengra).

Teikning/ljósmynd



Ljósmynd



Ljósmyndari

Bjarni F. Einarsson

Filma nr./teg. myndar

Olympus mju 300

**Athugasemdir**

Áður skráð sem nr. ÁR-479:004 (FSÍ). Ef ekki er hægt að tryggja öryggi rústarinnar þarf að rannsaka hana með leyfi Fornleifaverndar ríkisins.

# Fornleifaskrá Úlfjótswatns í Grafningi

Aðalnr.

5

Sýsla

Árnessýsla

Sveitarfélag

Grafningshreppur

Táknatala

8715

Landareign

Úlfjótswatn

Nr

Heiti

Kothús (Gata?)

Undirnr.

1

Staðfræðikort

GPS Staðsetning

N 64°05.804 W 021°03.010

Viðmiðun

WGS 84

M.y. sjó

Skekkja

5

Tegund minja

Rúst

Tilgáta

Eyðibýli

Fjöldi

1

Hættumat

Ábúð

Hætta

Talsverð

Ástand

Sléttað

Aldur

1550-1900

Í eyði

Varðveislugildi

Talsvert

Minjagildi

Talsvert

Merkja?

Nei

Skrásetjari

Bjarni F. Einarsson

Dags.

16.08.2005

Friðlýsa?

Nei

Friðlýst?

Nei

Hvenær

Lega og staðhættir

Rétt sunnan við tún Úlfjótswatns, vestur af skátabústöðum.

Heimildir og munnmæli

Jarðabók Árna Magnússonar og Páls Vídalíns.

Annað bindi. Kaupmannahöfn 1918-1921:383.

Örnefnaskrá. Úlfjótswatn. Handrit 1944.

Örnefnastofnun Íslands.

Lýsing

**Rúst.**

Í Örnefnaskrá er sagt svo um Kothús: „Kottún (Hjáleigutún) heitir syðsti hluti Framtúnsins. Fjánhús eru nú, þar sem kotið var, og eru þau kölluð Kothúsín.“

Um Götu segir í Örnefnaskrá:

„Nokkru ofar [en Kofragerði], lengra frá vatninu, var hjáleigan Gata. Hennar er getið í Jarðabók Árna Magnússonar, en þær tóftir hafa verið sléttaðar, og sést nú ekkert fyrir þeim.“

Ekki er víst hvort hér séu í raun rústir Kothúsa, það er tilgáta ein. Rannsókn þarf til að skera úr um það.

Teikning/ljósmynd



Ljósmynd



Ljósmyndari

Bjarni F. Einarsson

Filma nr./teg. myndar

Olympus mju 300

Athugasemdir

Áður skráð sem nr. ÁR-479:006 (FSÍ). Ef ekki er hægt að tryggja öryggi rústarinnar þarf að rannsaka hana með leyfi Fornleifaverndar ríkisins.

# Fornleifaskrá Úlfljótsvatns í Grafningi

Aðalnr.

6

Sýsla

Árnessýsla

Sveitarfélag

Grafningshreppur

Táknatala

8715

Landareign

Úlfljótsvatn

Nr

Heiti

Kofragerði?

Undirnr.

1

Staðfræðikort

GPS Staðsetning

N 64°05.866 W 021°02.789

Viðmiðun

WGS 84

M.y. sjó

Skekkja

6

Tegund minja

Rúst

Tilgáta

Eyðibýli

Fjöldi

1

Hættumat

Ábúð

Hætta

Talsvert

Ástand

Sléttað

Aldur

1550-1900

Í eyði

Varðveislugildi

Talsvert

Minjagildi

Talsvert

Merkja?

Nei

Skrásetjari

Bjarni F. Einarsson

Dags.

16.08.2005

Friðlýsa?

Nei

Friðlýst?

Nei

Hvenær

Lega og staðhættir

Alveg niður við vatnið á túni bæjarins að suðaustan.

Heimildir og munnmæli

Örnefnaskrá. Úlfljótsvatn. Handrit 1944.  
Örnefnastofnun Íslands.

Lýsing

Rúst.

Í Örnefnaskrá segir svo um Kofragerði:  
„Kofragerði heita ógreinilegar tóftarleifar niður á  
vatnsbakkanum, neðst á Framtúninu.“  
Staðsetningin hér er tilgáta. Rannsókn myndi skera  
úr um þetta.

Teikning/ljósmynd

Ljósmynd



Ljósmyndari

Bjarni F. Einarsson

Filma nr./teg. myndar

Olympus mju 300

Athugasemdir

Áður skráð sem nr. ÁR-479:006 (FSÍ). Ef ekki er hægt að tryggja öryggi rústarinnar þarf að rannsaka hana með leyfi  
Fornleifaverndar ríkisins.

# Fornleifaskrá Úlfljótsvatns í Grafningi

Aðalnr.

7

Sýsla

Árnessýsla

Sveitarfélag

Grafningshreppur

Táknatala

8715

Landareign

Úlfljótsvatn

Nr

Heiti

Kirkjuklif

Undirnr.

1

Staðfræðikort

GPS Staðsetning

N 64°06.047 W 021°03.089

Viðmiðun

WGS 84

M.y. sjó

Skekkja

7

Tegund minja

Fornleið

Tilgáta

Þjóðleið

Fjöldi

1

Hættumat

Hætta

Ástand

Aldur

Í eyði

Vegagerð

Talsverð

Lélegt

1550-1900

Varðveislugildi

Lítið

Minjagildi

Lítið

Merkja?

Nei

Skrásetjari

Bjarni F. Einarsson

Dags.

16.08.2005

Friðlýsa?

Nei

Friðlýst?

Nei

Hvenær

**Lega og staðhættir**

Leiðin liggur rétt ofan við kirkjuna og neðan við núverandi malarveg og upp á hálsinn.

**Heimildir og munnmæli**

Örnefnaskrá. Úlfljótsvatn. Handrit 1944.  
Örnefnastofnun Íslands.

**Lýsing****Fornleið.**

„Kirkjuklif heitir brekkan, þar sem gatan liggur upp frá bænum upp á þjóðveginn.“ (Örnefnaskrá).  
Leiðin er um 2 - 3 m breið þar sem hún fer upp klifið (gæti verið sjálf þjóðleiðin).

Fornleiðin er nær örugglega sama leið og nr. 37.

Teikning/ljósmynd



Ljósmynd



Ljósmyndari

Bjarni F. Einarsson

Filma nr./teg. myndar

Olympus mju 300

**Athugasemdir**

Mælt er með því að fornleiðin verði nákvæmlega mæld inn í hnitakerfi landsins (GPS).

# Fornleifaskrá Úlfljótsvatns í Grafningi

Aðalnr.

8

Sýsla

Árnessýsla

Sveitarfélag

Grafningshreppur

Táknatala

8715

Landareign

Úlfljótsvatn

Nr

Heiti

Undirnr.

1

Staðfræðikort

GPS Staðsetning

N 64°05.619 W 021°01.759

Viðmiðun

WGS 84

M.y. sjó

Skekkja

6

Tegund minja

Fornleið

Tilgáta

Þjóðleið

Fjöldi

1

Hættumat

Ábúð

Hætta

Talsverð

Ástand

Lélegt

Aldur

1550-1900

Í eyði

Varðveislugildi

Lítið

Minjagildi

Lítið

Merkja?

Nei

Skrásetjari

Bjarni F. Einarsson

Dags.

16.08.2005

Friðlýsa?

Nei

Friðlýst?

Nei

Hvenær

Lega og staðhættir

Liggur oftast austan við núverandi malarveg. Fer á köflum niður í vatnið.

Heimildir og munnmæli

Lýsing

**Fornleið.**

Leiðin getur verið allt að 6 m breið (efri mynd) þar sem mest var. Þar eru göturnar a.m.k. tvær. Þessi leið hefur hugsanlega legið frá ferjustæðinu við Hamarinn (fornleifar nr. 12) og að leið og nr. 9. Hún hefur legið inn á gömlu þjóðleiðina nr. 7 og 37.

Teikning/ljósmynd



Ljósmynd



Ljósmyndari

Bjarni F. Einarsson

Filma nr./teg. myndar

Olympus mju 300

Athugasemdir

Mælt er með því að fornleiðin verði nákvæmlega mæld inn í hnitakerfi landsins (GPS).

# Fornleifaskrá Úlfljótsvatns í Grafningi

Aðalnr.

9

Sýsla

Árnessýsla

Sveitarfélag

Grafningshreppur

Táknatala

8715

Landareign

Úlfljótsvatn

Nr

Heiti

Undirnr.

1

Staðfræðikort

GPS Staðsetning

N 64°05.466 W 021°01.221

Viðmiðun

WGS 84

M.y. sjó

Skekkja

7

Tegund minja

Fornleið

Tilgáta

Þjóðleið

Fjöldi

1

Hættumat

Ábúð

Hætta

Talsverð

Ástand

Sæmilegt

Aldur

1550-1900

Í eyði

Varðveislugildi

Lítið

Minjagildi

Lítið

Merkja?

Nei

Skrásetjari

Bjarni F. Einarsson

Dags.

16.08.2005

Friðlýsa?

Nei

Friðlýst?

Nei

Hvenær

Lega og staðhættir

Liggur uppi á heiðinni vestan við vatnið.

Heimildir og munnmæli

Lýsing

**Fornleið.**

Leiðin er yfirleitt 1 - 2 m breið og 0,3 - 0,4 m djúp þar sem hún var skoðuð.

Leiðin liggur niður af heiðinni skammt austur af Dagverðará (Fossá).

Leiðin hefur legið yfir heiðina og sameinast leið 8 skammt austur af Dagverðará (Fossá).

Teikning/ljósmynd



Ljósmynd



Ljósmyndari

Bjarni F. Einarsson

Filma nr./teg. myndar

Olympus mju 300

Athugasemdir

Mælt er með því að fornleiðin verði nákvæmlega mæld inn í hnitakerfi landsins (GPS).

# Fornleifaskrá Úlfljótsvatns í Grafningi

Aðalnr.

10

Sýsla

Arnessýsla

Sveitarfélag

Grafningshreppur

Táknatala

8715

Landareign

Úlfljótsvatn

Nr

Heiti

Undirnr.

1

Staðfræðikort

GPS Staðsetning

N 64°05.251 W 021°00.846

Viðmiðun

WGS 84

M.y. sjó

Skekkja

7

Tegund minja

Fjárborg

Tilgáta

Fjöldi

1

Hættumat

Hætta

Ástand

Aldur

Í eyði

Raflína

Lítill

Ágætt

1550-1900

Varðveislugildi

Talsvert

Minjagildi

Talsvert

Merkja?

Nei

Skrásetjari

Bjarni F. Einarsson

Dags.

16.08.2005

Friðlýsa?

Nei

Friðlýst?

Nei

Hvenær

## Lega og staðhættir

Vestan í klapparholti sem heitir Borgarholt, um 3 m suður af rafmagnslínu.

## Heimildir og munnmæli

Örnefnaskrá. Úlfljótsvatn. Handrit 1944.  
Örnefnastofnun Íslands.

## Lýsing

### Fjárborg.

Um 9 m í þvermál. Veggir úr grjóti (og torfi?), um 2 m á breidd og 0,3 - 0,6 m háir.

Botn borgarinnar virðist niður grafinn. Dyr eru hugsanlega mót SSV. Hún er mjög vel gróin grasi og elftingu.

Norðan við fjárborgina gæti verið aðhald eða gerði, um 6,5 x 8 m (NNV - SSA) stórt. Veggir þess eru afar ógreinilegir en virðast vera um 1 m á breidd og 0,2 - 0,3 m háir. Er það vel gróið grasi og víðirunna.

## Teikning/ljósmynd

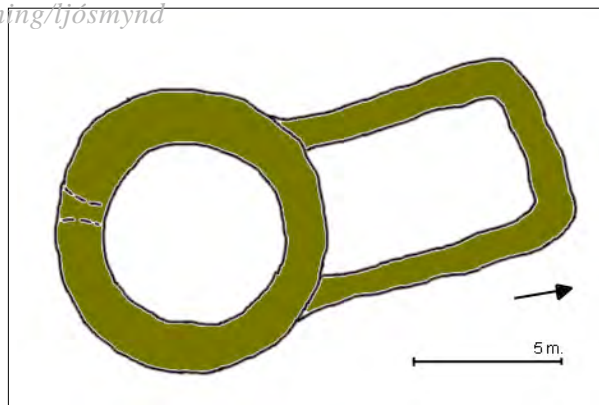

## Ljósmynd



Ljósmyndari

Bjarni F. Einarsson

Filma nr./teg. myndar

Olympus mju 300

## Athugasemdir

Aður skráð sem nr. ÁR-479:059 (FSÍ). Ef ekki er hægt að tryggja öryggi rústarinnar þarf að rannsaka hana með leyfi Fornleifaverndar ríkisins.

# Fornleifaskrá Úlfljótsvatns í Grafningi

Aðalnr.

11

Sýsla

Árnessýsla

Sveitarfélag

Grafningshreppur

Táknatala

8715

Landareign

Úlfljótsvatn

Nr

Heiti

Undirnr.

1

Staðfræðikort

GPS Staðsetning

Viðmiðun

M.y. sjó

Skekkja

-

-

-

-

Tegund minja

Stekkur

Tilgáta

Fjöldi

1

Hættumat

Hætta

Ástand

Aldur

Í eyði

Varðveislugildi

Minjagildi

Merkja?

Horfinn

Ekkert

Ekkert

Nei

Skrásetjari

Dags.

Friðlýsa?

Friðlýst?

Hvenær

Bjarni F. Einarsson

16.08.2005

Nei

Nei

Lega og staðhættir

Var á lítilli flöt á Hamrinum. Þar er efnistaka (grjótnám) og ruslahaugur.

Heimildir og munnmæli

Örnefnaskrá. Úlfljótsvatn. Handrit 1944.  
Örnefnastofnun Íslands.

Lýsing

Stekkur.

„Hamarsflöt heitir flötin framan við Hamarinn. Þar var stekkur til forna frá Úlfljótsvatni, og sést þar enn fyrir grjóthleðslum, en mikið var tekið af flötinni, þegar Sogið var virkjað.“ (Örnefnaskrá).

Stekkkurinn fannst ekki við leit, en svæðið er nokkuð illa farið, m.a. vegna grjótnáms.

Teikning/ljósmynd

Ljósmynd

Ljósmyndari

Filma nr./teg. myndar

Athugasemdir

Áður skráð sem nr. ÁR-479:058 (FSÍ). Engra mótvægisáðgerða er þörf.

# Fornleifaskrá Úlfljótsvatns í Grafningi

Aðalnr.

12

Sýsla

Árnessýsla

Sveitarfélag

Grafningshreppur

Táknatala

8715

Landareign

Úlfljótsvatn

Nr

Heiti

Undirnr.

1

Staðfræðikort

GPS Staðsetning

Viðmiðun

M.y. sjó

Skekkja

Tegund minja

Ferjustaður

Tilgáta

Fjöldi

1

Hættumat

Efnistaka

Hætta

Mikil

Ástand

Lélegt

Aldur

1550-1900

Í eyði

Varðveislugildi

Lítið

Minjagildi

Lítið

Merkja?

Nei

Skrásetjari

Bjarni F. Einarsson

Dags.

16.08.2005

Friðlýsa?

Nei

Friðlýst?

Nei

Hvenær

Lega og staðhættir

Frá Hamrinum austur yfir Sogið.

Heimildir og munnmæli

Örnefnaskrá. Úlfljótsvatn. Handrit 1944.  
Örnefnastofnun Íslands.

Lýsing

**Ferjustaður.**

„Hamar heitir klapparrani fyrir austan Keramýrarlækinn, og nær hann fast austur að Soginu. ... Ferjustaður var þarna á Soginu frá Efri-Brú.“ (Örnefnaskrá).

Engar minjar eru á staðnum vestanverðum sem gefa til kynna hvers kyns hann er.

Teikning/ljósmynd



Ljósmynd



Ljósmyndari

Bjarni F. Einarsson

Filma nr./teg. myndar

Olympus mju 300

Athugasemdir

Áður skráð sem nr. ÁR-479:057 (FSÍ). Engra mótvægisáðgerða er þörf.

# Fornleifaskrá Úlfljótsvatns í Grafningi

Aðalnr.

13

Sýsla

Árnessýsla

Sveitarfélag

Grafningshreppur

Táknatala

8715

Landareign

Úlfljótsvatn

Nr

Heiti

Undirnr.

1

Staðfræðikort

GPS Staðsetning

N 64°04.892 W 021°01.505

Viðmiðun

WGS 84

M.y. sjó

Skekkja

7

Tegund minja

Fornleið

Tilgáta

Þjóðleið

Fjöldi

1

Hættumat

Ábúð

Hætta

Lítill

Ástand

Ágætt

Aldur

1550-1900

Í eyði

Varðveislugildi

Lítið

Minjagildi

Lítið

Merkja?

Nei

Skrásetjari

Bjarni F. Einarsson

Dags.

16.08.2005

Friðlýsa?

Nei

Friðlýst?

Nei

Hvenær

Lega og staðhættir

Liggur norður yfir heiðina á milli Bíldsells og Úlfljótsvatns, austan við Heiðartjörn.

Heimildir og munnmæli

Lýsing

**Fornleið.**

Leiðin er allt að 3 m á breidd þar sem mest er og 0,3 - 0,6 m djúp. Hún skiptir sér í a.m.k. 2 rásir á kafla sbr. efri mynd.

Nýlegur malarvegur þverar leiðina skammt norður af Heiðartjörn. Einmitt þar eru krossgötur þar sem fornleið nr. 62 beygir af í átt að Keramýri (líklega í átt að ferjustaðnum nr. 12).

Teikning/ljósmynd



Ljósmynd



Ljósmyndari

Bjarni F. Einarsson

Filma nr./teg. myndar

Olympus mju 300

Athugasemdir

# Fornleifaskrá Úlfljótsvatns í Grafningi

Aðalnr.

14

Sýsla

Arnessýsla

Sveitarfélag

Grafningshreppur

Táknatala

8715

Landareign

Úlfljótsvatn

Nr

Heiti

Brynkasteinn

Undirnr.

1

Staðfræðikort

GPS Staðsetning

N 64°05.109 W 021°01.707

Viðmiðun

WGS 84

M.y. sjó

Skekkja

6

Tegund minja

Staður tengur þjóðtrú

Hættumat

Ekkert

Hætta

Engin

Ástand

Ágætt

Aldur

1550-1900

Í eyði

Tilgáta

Fjöldi

1

Varðveislugildi

Lítið

Minjagildi

Lítið

Merkja?

Nei

Skrásetjari

Bjarni F. Einarsson

Dags.

16.08.2005

Friðlýsa?

Nei

Friðlýst?

Nei

Hvenær

**Lega og staðhættir**

Á mosavaxinni heiði norður af Heiðartjörn, um 40 m austan við fornleifar nr. 13, en norðan við rafmagnslínu. Staðurinn er á milli staura 8 og 9.

**Heimildir og munnmæli**

Valdimar Briem. „Æfisaga Brynjúlfs Jónssonar frá Minna-Núpi.“ *Árbók Hins ísl. fornleifafélags 1915*. Reykjavík 1916.  
Örnefnaskrá. Úlfljótsvatn. Handrit 1944.  
Örnefnastofnun Íslands.

**Lýsing****Staður tengdur þjóðtrú.**

„Hann hefur verið nefndur Brynkasteinn síðan 1898, kenndur við Brynjólf Jónsson frá Minna-Núpi. Hann var þá barnakennari á Bíldsfelli og fór til messu á Úlfljótsvatni í miklum snjó og ófærð. Komst hann að steini þessum, en var þá með öllu uppgefinn. Samferðamenn hans, sem voru tveir, skildu hann þá þarna eftir, en fóru sjálfir alla leið að Úlfljótsvatni, fengu sleða og drógu hann á honum til kirkjunnar.“ (Örnefnaskrá).

Steinninn er um 3 x 3 m stór og 2,5 m á hæð. Minnir hann nokkuð á hús með burst.

Nokkra metra austur af steininum er annar minni steinn.

Teikning/ljósmynd



Ljósmynd



Ljósmyndari

Bjarni F. Einarsson

Filma nr./teg. myndar

Olympus mju 300

**Athugasemdir**

Engra mótvægisáðgerða er þörf.

# Fornleifaskrá Úlfljótsvatns í Grafningi

Aðalnr.

15

Sýsla

Árnessýsla

Sveitarfélag

Grafningshreppur

Táknatala

8715

Landareign

Úlfljótsvatn

Nr

Heiti

Undirnr.

1

Staðfræðikort

GPS Staðsetning

N 64°05.184 W 021°02.011

Viðmiðun

WGS 84

M.y. sjó

Skekkja

5

Tegund minja

Eyktarmark

Tilgáta

Fjöldi

1

Hættumat

Ekkert

Hætta

Engin

Ástand

Sæmilegt

Aldur

1550-1900

Íeyði

Varðveislugildi

Talsvert

Minjagildi

Lítið

Merkja?

Nei

Skrásetjari

Bjarni F. Einarsson

Dags.

17.08.2005

Friðlýsa?

Nei

Friðlýst?

Nei

Hvenær

**Lega og staðhættir**

Efst á hól austanvert í Hádegisholti, um 70 m vestur af malarvegi.

**Heimildir og munnmæli**

Örnefnaskrá. Úlfljótsvatn. Handrit 1944.  
Örnefnastofnun Íslands.

**Lýsing****Eyktarmark.**

Úr grjóti, 1,3 x 1,7 m (ANA - VSV) og 0,7 m há. Eyktarmarkið (varðan) er nokkuð fallið. Neðstu steinarnir mosavaxnir.

Teikning/ljósmynd



Ljósmynd



Ljósmyndari

Bjarni F. Einarsson

Filma nr./teg. myndar

Olympus mju 300

**Athugasemdir**

Ef ekki er hægt að tryggja öryggi eyktarmarksins þarf að rannsaka það með leyfi Fornleifaverndar ríkisins.

# Fornleifaskrá Úlfljótsvatns í Grafningi

Aðalnr.

16

Sýsla

Árnessýsla

Sveitarfélag

Grafningshreppur

Táknatala

8715

Landareign

Úlfljótsvatn

Nr

Heiti

Undirnr.

1

Staðfræðikort

GPS Staðsetning

N 64°05.184 W 021°02.037

Viðmiðun

WGS 84

M.y. sjó

Skekkja

6

Tegund minja

Rúst?

Tilgáta

Fjárhús

Fjöldi

1

Hættumat

Ekkert

Hætta

Engin

Ástand

Sæmilegt

Aldur

1550-1900

Íeyði

Varðveislugildi

Talsvert

Minjagildi

Talsvert

Merkja?

Nei

Skrásetjari

Bjarni F. Einarsson

Dags.

17.08.2005

Friðlýsa?

Nei

Friðlýst?

Nei

Hvenær

Lega og staðhættir

Ofarlega í austanverðu Hádegisholti. Í skógi.

Heimildir og munnmæli

Örnefnaskrá. Úlfljótsvatn. Handrit 1944.  
Örnefnastofnun Íslands.

Lýsing

Rúst?

„Hádegisholt er fyrir norðan Kolgrófarholtið og heiðarmóar á milli. Austan í því eru gamlar tóftir.“ (Örnefnaskrá).

Hinar meintu rústir eru á um 8 x 8 m stóru svæði (N - S) sem er að miklu leyti vaxið birki. Hugsanleg veggjabrot eru afar óljós og því ekki víst að um mannvirki sé að ræða.

Sé þetta ekki rúst eru mestar líkur á því að tóft sú sem getið er í Örnefnaskrá sé farin undir veginn.

Teikning/ljósmynd



Ljósmynd



Ljósmyndari

Bjarni F. Einarsson

Filma nr./teg. myndar

Olympus mju 300

Athugasemdir

Áður trúlega skráð sem nr. ÁR-479:056 (FSÍ). Ef ekki er hægt að tryggja öryggi rústarinnar þarf að fá úr því skorið hvort um rúst sé að ræða eða ekki svo ákveða megi mótvægisáðgerðir. Slíkt yrði gert með prufuholum með leyfi Fornleifaverndar ríkisins.

# Fornleifaskrá Úlfljótsvatns í Grafningi

Aðalnr.

17

Sýsla

Árnessýsla

Sveitarfélag

Grafningshreppur

Táknatala

8715

Landareign

Úlfljótsvatn

Nr

Heiti

Undirnr.

1

Staðfræðikort

GPS Staðsetning

N 64°05.447 W 021°02.185

Viðmiðun

WGS 84

M.y. sjó

Skekkja

5

Tegund minja

Garður

Tilgáta

Fjöldi

1

Hættumat

Hætta

Ástand

Aldur

Íeyði

Landeyðing

Lítill

Sæmilegt

1550-1900

Varðveislugildi

Lítið

Minjagildi

Lítið

Merkja?

Nei

Skrásetjari

Bjarni F. Einarsson

Dags.

17.08.2005

Friðlýsa?

Nei

Friðlýst?

Nei

Hvenær

Lega og staðhættir

Á grasi grónni flöt á milli Ölfussvatns og malarvegur.

Heimildir og munnmæli

Lýsing

**Garður.**

Um 35 m langur (N - S), 1 - 1,5 m breiður og 0,1 - 0,4 m hár. Hann er hæstur niður við vatnið og fer svo lækkandi eftir því sem fjær dregur.

Garðurinn gæti hafa þverað nesið sem myndast af ánni (Dagverðará) og vatninu.

Teikning/ljósmynd



Ljósmynd



Ljósmyndari

Bjarni F. Einarsson

Filma nr./teg. myndar

Olympus mju 300

Athugasemdir

Ef ekki er hægt að tryggja öryggi garðsins þarf að grafa í hann snið með leyfi Fornleifaverndar ríkisins.

# Fornleifaskrá Úlfljótsvatns í Grafningi

Aðalnr.

18

Sýsla

Árnessýsla

Sveitarfélag

Grafningshreppur

Táknatala

8715

Landareign

Úlfljótsvatn

Nr

Heiti

Harðstrengshólmi

Undirnr.

1

Staðfræðikort

GPS Staðsetning

Viðmiðun

M.y. sjó

Skekkja

-

-

-

Tegund minja

Staður tengdur þjóðtrú

Tilgáta

Fjöldi

1

Hættumat

Hætta

Ástand

Aldur

Í eyði

Landeyðing

Mikil

Lélegt

1550-1900

Varðveislugildi

Minjagildi

Merkja?

Lítið

Lítið

Nei

Skrásetjari

Dags.

Friðlýsa?

Friðlýst?

Hvenær

Bjarni F. Einarsson

17.08.2005

Nei

Nei

Lega og staðhættir

Við norðurhorn Flateyjar.

Heimildir og munnmæli

Örnefnaskrá. Úlfljótsvatn. Handrit 1944.  
Örnefnastofnun Íslands.

Lýsing

**Staður tengdur þjóðtrú.**

„Harðstrengshólmi heitir lítill hólmi við norðurhornið á Flatey. Hann var grösugur og blómum skryddur. Hólma þennan mátti ekki slá, en nú er hann að mestu kominn í kaf og eyddur, síðan hækkaði í vatninu við virkjunina.“ (Örnefnaskrá).

Hólmurinn sást ekki við vettvangsskoðun, enda væntanlega kominn á kaf í lónið.

Teikning/ljósmynd



Ljósmynd



Ljósmyndari

Bjarni F. Einarsson

Filma nr./teg. myndar

Olympus mju 300

Athugasemdir

Áður skráð sem nr. ÁR-479:017 (FSÍ). Engra mótvægisáðgerða er þörf.

# Fornleifaskrá Úlfljótsvatns í Grafningi

Aðalnr.

19

Sýsla

Arnessýsla

Sveitarfélag

Grafningshreppur

Táknatala

8715

Landareign

Úlfljótsvatn

Nr

Heiti

Hrútey

Undirnr.

1

Staðfræðikort

GPS Staðsetning

Viðmiðun

M.y. sjó

Skekkja

Tegund minja

Staður tengdur þjóðtrú

Tilgáta

Fjöldi

1

Hættumat

Ekkert

Hætta

Engin

Ástand

Ágætt

Aldur

1550-1900

Í eyði

Varðveislugildi

Lítið

Minjagildi

Lítið

Merkja?

Nei

Skrásetjari

Bjarni F. Einarsson

Dags.

17.08.2005

Friðlýsa?

Nei

Friðlýst?

Nei

Hvenær

**Lega og staðhættir**

Efst á eyggi Hrútey.

**Heimildir og munnmæli**Örnefnaskrá. Úlfljótsvatn. Handrit 1944.  
Örnefnastofnun Íslands.**Lýsing****Staður tengdur þjóðtrú.**

„Hún var oftast slegin annað hvert ár, en eyjartoppinn mátti ekki slá. Lágu þar á sterk ummæli. Ekki heyrði ég, hvað átti helzt að koma fyrir, ef út af var brugðið, og vissi heldur ekki til, að það væri gert. Það töldu allir sjálfsagða skyldu sína að hlífa blómaskrautinu á eyjartoppnum.“  
(Örnefnaskrá).

Teikning/ljósmynd



Ljósmynd



Ljósmyndari

Bjarni F. Einarsson

Filma nr./teg. myndar

Olympus mju 300

**Athugasemdir**

Áður skráð sem nr. ÁR-479:016 (FSÍ). Ef ekki er hægt að tryggja öryggi staðarins þarf að rannsaka hann til að freysta þess að fá úr því skorið af hverju staðurinn hefur þessi álög. Slíkt er gert með leyfi Fornleifaverndar ríkisins.

# Fornleifaskrá Úlfljótsvatns í Grafningi

Aðalnr.

20

Sýsla

Árnessýsla

Sveitarfélag

Grafningshreppur

Táknatala

8715

Landareign

Úlfljótsvatn

Nr

Heiti

Undirnr.

1

Staðfræðikort

GPS Staðsetning

N 64°06.136 W 021°03.150

Viðmiðun

WGS 84

M.y. sjó

Skekkja

6

Tegund minja

Rúst

Tilgáta

Beitarhús

Fjöldi

1

Hættumat

Ekkert

Hætta

Engin

Ástand

Ágætt

Aldur

1550-1900

Í eyði

Varðveislugildi

Lítið

Minjagildi

Talsvert

Merkja?

Nei

Skrásetjari

Bjarni F. Einarsson

Dags.

17.08.2005

Friðlýsa?

Nei

Friðlýst?

Nei

Hvenær

Legg og staðhættir

Í hvammi (Stekkatún) neðan við núverandi malarveg.

Heimildir og munnmæli

Örnefnaskrá. Úlfljótsvatn. Handrit 1944.  
Örnefnastofnun Íslands.

Lýsing

**Rúst.**

9 x 19 m (ANA - VSV). Veggir úr grjóti, 1 - 2 m breiðir og 0,3 - 0,6 m háir. Þrjú hólfi eru á rústinni (hólf A - C). Dyr eru á hólfum A og B til ANA og á hólfi C til NNV.

Hólf B virðist vera byggt ofan á eldri rústir og jafnvel eftir að megin rústin var fallin úr notkun.

Mikið er af grjóti á gólfi hólfs B.

Hólf A er grafið niður í bakkann.

Garðlag sést á einum stað í suður langvegg hólfs A.

Austan við miðju hólfsins er þvergarður úr grjóti.

Hugsanlega eru rústabrot í krikanum á milli hólfa B og C sbr. teikningu.

Um 2 m ofan við (vestan) eru miklar fjárgötur. Gæti líka verið gömul leið út í Borgarvíkina.

Teikning/ljósmynd

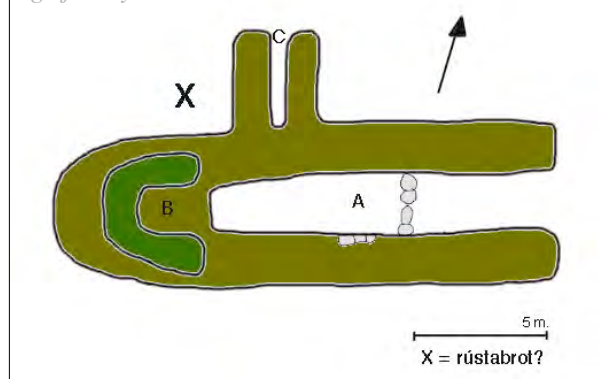

Ljósmynd



Ljósmyndari

Bjarni F. Einarsson

Filma nr./teg. myndar

Olympus mju 300

Athugasemdir

Áður skráð sem nr. ÁR-479:018 (FSÍ). Ef ekki er hægt að tryggja öryggi rústarinnar þarf að rannsaka hana með leyfi Fornleifaverndar ríkisins.

# Fornleifaskrá Úlfljótsvatns í Grafningi

Aðalnr.

21

Sýsla

Árnessýsla

Sveitarfélag

Grafningshreppur

Táknatala

8715

Landareign

Úlfljótsvatn

Nr

Heiti

Undirnr.

1

Staðfræðikort

GPS Staðsetning

N 64°06.271 W 021°03.122

Viðmiðun

WGS 84

M.y. sjó

Skekkja

7

Tegund minja

Rústir

Tilgáta

Beitarhús

Fjöldi

2

Hættumat

Hætta

Ástand

Aldur

Íeyði

Vatnsrof

Talsverð

Ágætt

1550-1900

Varðveislugildi

Talsvert

Minjagildi

Talsvert

Merkja?

Nei

Skrásetjari

Bjarni F. Einarsson

Dags.

17.08.2005

Friðlýsa?

Nei

Friðlýst?

Nei

Hvenær

Lega og staðhættir

Á grasi grónum velli, niður við suðvestanverða Borgarvíkina.

Heimildir og munnmæli

Örnefnaskrá. Úlfljótsvatn. Handrit 1944.  
Örnefnastofnun Íslands.

Lýsing

**Rústir.**

1) Rúst (beitarhús).

9 x 16 m (NV - SA). Veggir úr grjóti, um 1,5 - 2,5 m breiðir og 0,1 - 0,6 m háir.

Tvö hólf eru á rústinni (hólf A og B). Trúlega eru dyr á þeim báðum mót suðaustri. Dyrnar á hólfi B liggja inn í hólf A.

Hólf B gæti verið hlaða. Rústin er mjög vel gróin. 2 m suðvestur af rúst 1) er rúst 2).

2) Rúst.

5 x 5 m (NA - SV). Veggir úr grjóti (og torfi), um 1,5 - 2 m breiðir og 0,2 - 0,4 m háir. Suðvestur gafi liggur alveg upp við klett. Dyr eru mót norðvestri. Rústin er mjög óljós og úr lagi gengin. Teikningin af henni er aðeins færð í stílinn.

Fleiri rústir gætu leynst á svæðinu.

Teikning/ljósmynd

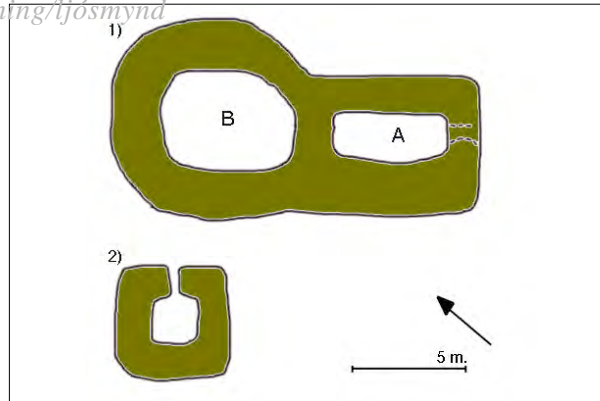

Ljósmynd



Ljósmyndari

Bjarni F. Einarsson

Filma nr./teg. myndar

Olympus mju 300

Athugasemdir

Áður skráð sem nr. ÁR-479:021 (FSÍ). Ef ekki er hægt að tryggja öryggi rústarinnar þarf að rannsaka hana með leyfi Fornleifaverndar ríkisins.

# Fornleifaskrá Úlfljótsvatns í Grafningi

Aðalnr.

22

Sýsla

Árnessýsla

Sveitarfélag

Grafningshreppur

Táknatala

8715

Landareign

Úlfljótsvatn

Nr

Heiti

Undirnr.

1

Staðfræðikort

GPS Staðsetning

N 64°06.285 W 021°03.113

Viðmiðun

WGS 84

M.y. sjó

Skekkja

5

Tegund minja

Rúst

Tilgáta

Hrútakofi - mókofi

Fjöldi

1

Hættumat

Hætta

Ástand

Aldur

Í eyði

Vatnsrof

Talsverð

Ágætt

1550-1900

Varðveislugildi

Talsvert

Minjagildi

Talsvert

Merkja?

Nei

Skrásetjari

Bjarni F. Einarsson

Dags.

17.08.2005

Friðlýsa?

Nei

Friðlýst?

Nei

Hvenær

Lega og staðhættir

Á grasi grónum velli, norðan við lækjarsytru, niður við vestanverða Borgarvíkina.

Heimildir og munnmæli

Örnefnaskrá. Úlfljótsvatn. Handrit 1944.  
Örnefnastofnun Íslands.

Lýsing

**Rúst.**

4 x 4,5 m (NA - SV). Veggir úr torfi og grjóti, um 1,5 m breiðir og 0,2 - 0,4 m háir. Dyr snúa mót norðaustri.

Rústin er vel gróin.

Út úr vestari kampi eða norður horni rústarinnar gæti verið garður sem liggur niður að lækjarsytru skammt hjá.

Hugsanlega eru eldri minjar undir.

Teikning/ljósmynd

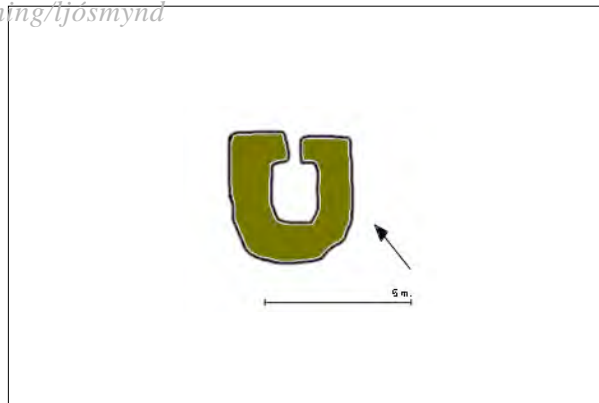

Ljósmynd



Ljósmyndari

Bjarni F. Einarsson

Filma nr./teg. myndar

Olympus mju 300

Athugasemdir

Áður skráð sem nr. ÁR-479:021 (FSÍ). Ef ekki er hægt að tryggja öryggi rústarinnar þarf að rannsaka hana með leyfi Fornleifaverndar ríkisins.

# Fornleifaskrá Úlfljótsvatns í Grafningi

Aðalnr.

23

Sýsla

Arnessýsla

Sveitarfélag

Grafningshreppur

Táknatala

8715

Landareign

Úlfljótsvatn

Nr

Heiti

Borgarvíkurhellir

Undirnr.

1

Staðfræðikort

GPS Staðsetning

N 64°06.282 W 021°03.287

Viðmiðun

WGS 84

M.y. sjó

Skekkja

8

Tegund minja

Fjárskjól

Tilgáta

Fjöldi

1

Hættumat

Ekkert

Hætta

Engin

Ástand

Ágætt

Aldur

1550-1900

Í eyði

Varðveislugildi

Talsvert

Minjagildi

Lítið

Merkja?

Nei

Skrásetjari

Bjarni F. Einarsson

Dags.

17.08.2005

Friðlýsa?

Nei

Friðlýst?

Nei

Hvenær

**Lega og staðhættir**

Vestast í Borgarvíkurdal, að sunnanverðu. Hellirinn er í mjög áberandi sandsteinskletti sem er sprunginn eða klofinn á nokkrum stöðum.

**Heimildir og munnmæli**

Örnefnaskrá. Úlfljótsvatn. Handrit 1944.  
Örnefnastofnun Íslands.

**Lýsing****Fjárskjól.**

„Borgarvíkurdalur heitir slétt harðvellisflöt vestast í Borgarvíkinni og brattar hæðir til beggja hliða. Borgarvíkurhellir er vestast í Borgarvíkurdalnum að sunnanverðu. Hann var til forna notaður fyrir fjárskýli. Þar sjást enn nokkur mannaverk.“  
(Örnefnaskrá).

Engar hleðslur sáust við skoðun né nokkur önnur mannaverk. Hugsanlega eru slík ummerki komin á kaf í sand eða áfok. Úr því verður aðeins skorið með lítilli rannsókn.

Teikning/ljósmynd



Ljósmynd

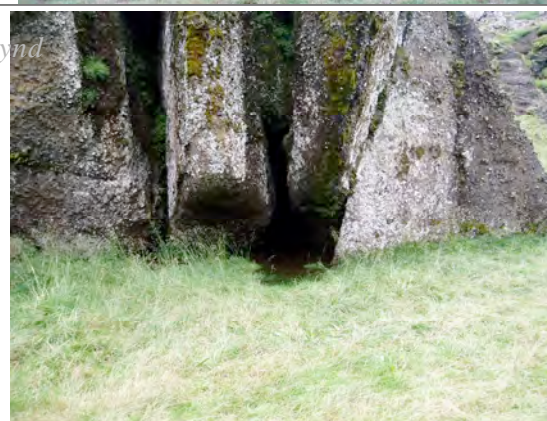

Ljósmyndari

Bjarni F. Einarsson

Filma nr./teg. myndar

Olympus mju 300

**Athugasemdir**

Áður skráð sem nr. ÁR-479:020 (FSÍ). Ef ekki er hægt að tryggja skjólsins þarf að rannsaka það með leyfi Fornleifaverndar ríkisins.

# Fornleifaskrá Úlfljótsvatns í Grafningi

Aðalnr.

24

Sýsla

Árnessýsla

Sveitarfélag

Grafningshreppur

Táknatala

8715

Landareign

Úlfljótsvatn

Nr

Heiti

Undirnr.

1

Staðfræðikort

GPS Staðsetning

Viðmiðun

M.y. sjó

Skekkja

-

-

-

-

Tegund minja

Mógrafir

Tilgáta

Fjöldi

x

Hættumat

Hætta

Ástand

Aldur

Í eyði

Varðveislugildi

Minjagildi

Merkja?

Vatnsrof

Mikil

-

1550-1900

Ekkert

Lítið

Nei

Skrásetjari

Dags.

Friðlýsa?

Friðlýst?

Hvenær

Bjarni F. Einarsson

17.08.2005

Nei

Nei

Lega og staðhættir

Á tanga norðarlega í Borgarvíkinni. Undir vatni.

Heimildir og munnmæli

Örnefnaskrá. Úlfljótsvatn. Handrit 1944.  
Örnefnastofnun Íslands.

Lýsing

**Mógrafir.**

„Borgarvíkurtangi skagaði út í vatnið í miðri Borgarvíkinni, en þegar hækkaði í vatninu, varð hann að hólma, og nokkuð land fór í kaf. Þar var gott mótak, sem nú er ekki hægt að nota, vegna þess hvað hátt er í vatninu.“ (Örnefnaskrá).

Hólmurinn virðist vera horfinn í vatnið dag. Ekki sáust neinar öruggar mógrafir á þurru landi, nema ef vera skyldi pollurinn sem sést á efri myndinni.

Teikning/ljósmynd



Ljósmynd



Ljósmyndari

Bjarni F. Einarsson

Filma nr./teg. myndar

Olympus mju 300

Athugasemdir

Áður skráð sem nr. ÁR-479:019 (FSÍ). Engra mótvægisáðgerða er þörf.

# Fornleifaskrá Úlfljótsvatns í Grafningi

Aðalnr.

25

Sýsla

Árnessýsla

Sveitarfélag

Grafningshreppur

Táknatala

8715

Landareign

Úlfljótsvatn

Nr

Heiti

Undirnr.

1

Staðfræðikort

GPS Staðsetning

N 64°06.196 W 021°04.058

Viðmiðun

WGS 84

M.y. sjó

Skekkja

6

Tegund minja

Refagildra og varða

Tilgáta

Fjöldi

2

Hættumat

Ekkert

Hætta

Engin

Ástand

Sæmilegt

Aldur

1550-1900

Íeyði

Varðveislugildi

Lítið

Minjagildi

Lítið

Merkja?

Nei

Skrásetjari

Bjarni F. Einarsson

Dags.

17.08.2005

Friðlýsa?

Nei

Friðlýst?

Nei

Hvenær

**Lega og staðhættir**

Efst á Gildruhól norðanverðum, um 100 m austan við þjóðveginn.

**Heimildir og munnmæli**

Örnefnaskrá. Úlfljótsvatn. Handrit 1944.  
Örnefnastofnun Íslands.

**Lýsing****Refagildra og varða.****1) Refagildra.**

Um 1 x 2 m (ANA - VSV) og 0,3 m há. Opið hefur trúlega snúið mót VSV. Gildran er nær horfinn í mosa. Hún er byggð úr hellum sem mynda einkonar göng frá opi inn í endann (þar sem agnið hefur trúlega verið sem lokaði fyrir opið þegar refurinn var kominn inn).

7 m suður af gildrunni er varða:

**2) Varða.**

Um 0,8 - 0,9 m í þvermál og 0,4 m há. Hún er fallin að hluta. Neðstu steinarnir eru vaxnir mosa.

Varða þessi hefur væntanlega varðað refagildruna.

Um gildruhól liggja landamerki Úlfljótsvatns og Villingavatns. Því er ekki hægt að útiloka að þessi varða sýni landamerkin, þó þau hafi sennilega verið miðuð við austasta hluta hólsins.

Teikning/ljósmynd



Ljósmynd



Ljósmyndari

Bjarni F. Einarsson

Filma nr./teg. myndar

Olympus mju 300

**Athugasemdir**

Áður skráð sem nr. ÁR-479:022 (FSÍ). Ef ekki er hægt að tryggja öryggi minjanna þarf að rannsaka þær með leyfi Fornleifaverndar ríkisins.

# Fornleifaskrá Úlfljótsvatns í Grafningi

Aðalnr.

26

Sýsla

Árnessýsla

Sveitarfélag

Grafningshreppur

Táknatala

8715

Landareign

Úlfljótsvatn

Nr

Heiti

Undirnr.

1

Staðfræðikort

GPS Staðsetning

N 64°04.291 W 021°02.289

Viðmiðun

WGS 84

M.y. sjó

Skekkja

6

Tegund minja

Landamerkjasteinn

Tilgáta

Fjöldi

1

Hættumat

Ekkert

Hætta

Engin

Ástand

Ágætt

Aldur

1550-1900

Í eyði

Varðveislugildi

Talsvert

Minjagildi

Lítið

Merkja?

Nei

Skrásetjari

Bjarni F. Einarsson

Dags.

18.08.2005

Friðlýsa?

Nei

Friðlýst?

Nei

Hvenær

Lega og staðhættir

Ca. 80 m suðaustan af malarveg sunnan við girðingu. Í móa.

Heimildir og munnmæli

Örnefnaskrá. Úlfljótsvatn. Handrit 1944.  
Örnefnastofnun Íslands.

Lýsing

**Landamerkjasteinn.**

Um 1,5 x 2 m stór (A - V). og 1,3 m hár.  
Girðing (landamerki?) er alveg upp við steininn að norðanverðu.

Teikning/ljósmynd



Ljósmynd



Ljósmyndari

Bjarni F. Einarsson

Filma nr./teg. myndar

Olympus mju 300

Athugasemdir

Áður skráð sem nr. ÁR-479:055 (FSÍ). Engra mótvægisáðgerða er þörf.

# Fornleifaskrá Úlfljótsvatns í Grafningi

Aðalnr.

27

Sýsla

Árnessýsla

Sveitarfélag

Grafningshreppur

Táknatala

8715

Landareign

Úlfljótsvatn

Nr

Heiti

Kolgrafarholt/Kolgróf

Undirnr.

1

Staðfræðikort

GPS Staðsetning

Viðmiðun

M.y. sjó

Skekkja

19.8.2005

Tegund minja

Kolagrafir

Tilgáta

Fjöldi

x

Hættumat

Hætta

Ástand

Aldur

Í eyði

Varðveislugildi

Minjagildi

Merkja?

Vegagerð

Talsverð

-

1550-1900

Ekkert

Lítið

Nei

Skrásetjari

Dags.

Friðlýsa?

Friðlýst?

Hvenær

Bjarni F. Einarsson

18.08.2005

Nei

Nei

Lega og staðhættir

Í Kolgrafarholit og Kolgróf. Í móa og holti.

Heimildir og munnmæli

Örnefnaskrá. Úlfljótsvatn. Handrit 1944.  
Örnefnastofnun Íslands.

Lýsing

**Kolagrafir.**

Grófin er lítið dalverpi sem nær frá Dælunni og landamerkjunum (Úlfljótsvatn - Hlíð) í átt að landamerkjasteininum (nr. 26).

Við vettvangskoðun fundust engar kolagrafir.

Teikning/ljósmynd



Ljósmynd



Ljósmyndari

Bjarni F. Einarsson

Filma nr./teg. myndar

Olympus mju 300

Athugasemdir

Áður skráð sem nr. ÁR-479:054 (FSÍ). Engra mótvægisaðgerða er þörf.

# Fornleifaskrá Úlfljótsvatns í Grafningi

Aðalnr.

28

Sýsla

Árnessýsla

Sveitarfélag

Grafningshreppur

Táknatala

8715

Landareign

Úlfljótsvatn

Nr

Heiti

Markagarður

Undirnr.

1

Staðfræðikort

GPS Staðsetning

N 64°04.268 W 021°03.066

Viðmiðun

WGS 84

M.y. sjó

Skekkja

6

Tegund minja

Landamerkjagarður/áveitugarður

Tilgáta

Fjöldi

1

Hættumat

Hætta

Ástand

Aldur

Í eyði

Skepnr

Talsverð

Sæmilegt

1550-1900

Varðveislugildi

Lítið

Minjagildi

Lítið

Merkja?

Nei

Skrásetjari

Bjarni F. Einarsson

Dags.

18.08.2005

Friðlýsa?

Nei

Friðlýst?

Nei

Hvenær

**Lega og staðhættir**

Þvert yfir mýrarsund (Dælurnar) þar sem það tekur að mjókka. Í mýri.

**Heimildir og munnmæli**

Örnefnaskrá. Úlfljótsvatn. Handrit 1944.  
Örnefnastofnun Íslands.

**Lýsing****Landamerkjagarður/áveitugarður.**

Um 90 m langur (A - V), 1 - 1,5 m breiður og 0,3 - 0,6 m hár. Vel gróinn en eyddur af ágangi skepna á stöku stað.

Eftir garðinum endilöngum er gaddavírsgirðing.

GPS er mælt við austur enda garðsins.

Teikning/Ljósmynd



Ljósmynd



Ljósmyndari

Bjarni F. Einarsson

Filma nr./teg. myndar

Olympus mju 300

**Athugasemdir**

Áður skráð sem nr. ÁR-479:049 (FSÍ). Ef ekki er hægt að tryggja öryggi garðsins þarf að rannsaka hann með leyfi Fornleifaverndar ríkisins.

# Fornleifaskrá Úlfljótsvatns í Grafningi

Aðalnr.

29

Sýsla

Árnessýsla

Sveitarfélag

Grafningshreppur

Táknatala

8715

Landareign

Úlfljótsvatn

Nr

Heiti

Undirnr.

1

Staðfræðikort

GPS Staðsetning

N 64°04.386 W 021°02.499

Viðmiðun

WGS 84

M.y. sjó

Skekkja

6

Tegund minja

Áveitugarður

Tilgáta

Fjöldi

1

Hættumat

Hætta

Ástand

Aldur

Í eyði

Skepnur

Talsverð

Sæmilegt

1550-1900

Varðveislugildi

Lítið

Minjagildi

Lítið

Merkja?

Nei

Skrásetjari

Dags.

Bjarni F. Einarsson

18.08.2005

Friðlýsa?

Nei

Friðlýst?

Nei

Hvenær

**Lega og staðhættir**

Þvert yfir mýrarsund (Dælurnar) þar sem það er hvað breiðast. Í mýri.

**Heimildir og munnmæli**

Örnefnaskrá. Úlfljótsvatn. Handrit 1944.  
Örnefnastofnun Íslands.

**Lýsing****Áveitugarður.**

Um 200 m langur (NA - SV), 1 - 2 m breiður og 0,2 - 0,5 m hár. Dálítil hnykkur er á garðinum sunnarlega. Vestur hluti garðsins er all hlykkjóttur þegar hann tekur að nálgast norður endann. 5 op eða rásir eru á garðinum og í einni þeirra liggur skurður frá stórum polli (Stóradæl). Þæla virðist vera norðan megin.

Vel gróinn en eyddur af ágangi skepna á stöku stað.

GPS er mælt við austur enda garðsins.

Teikning/Ljósmynd



Ljósmynd



Ljósmyndari

Bjarni F. Einarsson

Filma nr./teg. myndar

Olympus mju 300

**Athugasemdir**

Áður skráð sem nr. ÁR-479:050 (FSÍ). Ef ekki er hægt að tryggja öryggi garðsins þarf að rannsaka hann með leyfi Fornleifaverndar ríkisins.

# Fornleifaskrá Úlfljótsvatns í Grafningi

Aðalnr.

30

Sýsla

Árnessýsla

Sveitarfélag

Grafningshreppur

Táknatala

8715

Landareign

Úlfljótsvatn

Nr

Heiti

Undirnr.

1

Staðfræðikort

GPS Staðsetning

N 64°04.531 W 021°02.467

Viðmiðun

WGS 84

M.y. sjó

Skekkja

6

Tegund minja

Áveitugarður

Tilgáta

Fjöldi

1

Hættumat

Hætta

Ástand

Aldur

Í eyði

Skepnur

Talsverð

Sæmilegt

1550-1900

Varðveislugildi

Lítið

Minjagildi

Lítið

Merkja?

Nei

Skrásetjari

Dags.

Bjarni F. Einarsson

18.08.2005

Friðlýsa?

Nei

Friðlýst?

Nei

Hvenær

**Lega og staðhættir**

Þvert yfir mýrarsund (Dælurnar) nokkra metra norður af stærsta pollinum (Stórudæl). Í mýri.

**Heimildir og munnmæli**

Örnefnaskrá. Úlfljótsvatn. Handrit 1944.  
Örnefnastofnun Íslands.

**Lýsing****Áveitugarður.**

Um 150 m langur (NA - SV), 1 - 2 m breiður og 0,2 - 0,6 m hár.

Bogadreginn garður er við austur endann. Er hann um 40 m langur og nær um 10 m frá aðalgarðinum þegar mest er. Skurður er í gegnum aðalgarðinn og þann bogadregna. Annar skurður er nokkru vestar eða þar sem Fossáin liggur næst og er sá skurður úr henni. Þæla að norðanverðu.

Vel gróinn en eyddur af ágangi skepna á stöku stað.

GPS er mælt við austur enda garðsins.

Teikning/ljósmynd



Ljósmynd



Ljósmyndari

Bjarni F. Einarsson

Filma nr./teg. myndar

Olympus mju 300

**Athugasemdir**

Áður skráð sem nr. ÁR-479:051 (FSÍ). Ef ekki er hægt að tryggja öryggi garðsins þarf að rannsaka hann með leyfi Fornleifaverndar ríkisins.

# Fornleifaskrá Úlfljótsvatns í Grafningi

Aðalnr.

31

Sýsla

Arnessýsla

Sveitarfélag

Grafningshreppur

Táknatala

8715

Landareign

Úlfljótsvatn

Nr

Heiti

Undirnr.

1

Staðfræðikort

GPS Staðsetning

N 64°05.138 W 021°01.554

Viðmiðun

WGS 84

M.y. sjó

Skekkja

6

Tegund minja

Rúst?

Tilgáta

Fjárhús

Fjöldi

1

Hættumat

Ekkert

Hætta

Engin

Ástand

Ágætt

Aldur

1550-1900

Í eyði

Varðveislugildi

Talsvert

Minjagildi

Talsvert

Merkja?

Nei

Skrásetjari

Bjarni F. Einarsson

Dags.

18.08.2005

Friðlýsa?

Nei

Friðlýst?

Nei

Hvenær

Lega og staðhættir

Um 20 m austur af malarvegi, efst á dálitlum hól.

Heimildir og munnmæli

Lýsing

Rúst?

Um 6 x 9 m (NV - SA). Þessi meinta rúst er ógreinileg og allsendis óvíst um hvort hún sé mannaverk eða ekki.

Op virðst snúa mót norðvestri.

Meint rúst er vaxin grasi og birki. Lítil rannsókn myndi skera úr um þennan vafa. Varðveisl- og minjagildi gæti breyst í kjölfarið á slíkri rannsókn.

Teikning/Ljósmynd



Ljósmynd



Ljósmyndari

Bjarni F. Einarsson

Filma nr./teg. myndar

Olympus mju 300

Athugasemdir

Ef ekki er hægt að tryggja öryggi hinnar meintu rústar þarf að staðfesta hvort um eiginlega rúst sé að ræða með prufuholum svo ákvarða megi mótvægisáðgerðir. Þetta er gert með leyfi Fornleifaverndar ríkisins.

# Fornleifaskrá Úlfljótsvatns í Grafningi

Aðalnr.

32

Sýsla

Árnessýsla

Sveitarfélag

Grafningshreppur

Táknatala

8715

Landareign

Úlfljótsvatn

Nr

Heiti

Undirnr.

1

Staðfræðikort

GPS Staðsetning

N 64°05.507 W 021°02.350

Viðmiðun

WGS 84

M.y. sjó

Skekkja

6

Tegund minja

Rúst

Tilgáta

Naust

Fjöldi

1

Hættumat

Hætta

Ástand

Aldur

Íeyði

Landeyðing

Lítill

Lélegt

1550-1900

Varðveislugildi

Talsvert

Minjagildi

Talsvert

Merkja?

Nei

Skrásetjari

Bjarni F. Einarsson

Dags.

18.08.2005

Friðlýsa?

Nei

Friðlýst?

Nei

Hvenær

Lega og staðhættir

Yst á Skiphól, um 2 - 3 m frá vatninu. Í haga.

Heimildir og munnmæli

Örnefnaskrá. Úlfljótsvatn. Handrit 1944.  
Örnefnastofnun Íslands.

Lýsing

**Rúst.**

4 x 9 m (NA - SV). Veggir úr grjóti og torfi, 1 - 1,5 m breiðir og 0,1 - 0,3 m háir.

Dyr eru hugsanlega mót norðvestri, en gætu einnig hafa verið á norðaustur gaflinum.

Rústin er afar óljós í laginu og slitrótt. Stór steinn er í norðvestur langvegg hennar.

Hún er vel gróin mosa og grasi og á henni eru tvær birkíhríslur.

Teikningin er nokkuð færð í stílinn.

Teikning/ljósmynd

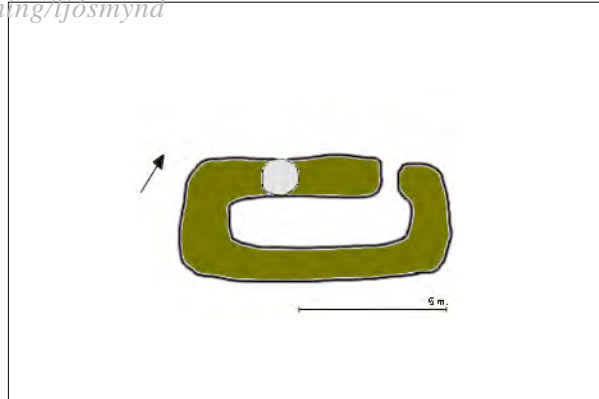

Ljósmynd



Ljósmyndari

Bjarni F. Einarsson

Filma nr./teg. myndar

Olympus mju 300

Athugasemdir

Áður skráð sem nr. ÁR-479:047 (FSÍ). Ef ekki er hægt að tryggja öryggi rústarinnar þarf að rannsaka hana með leyfi Fornleifaverndar ríkisins.

# Fornleifaskrá Úlfljótsvatns í Grafningi

Aðalnr.

33

Sýsla

Arnessýsla

Sveitarfélag

Grafningshreppur

Táknatala

8715

Landareign

Úlfljótsvatn

Nr

Heiti

Nónvarða

Undirnr.

1

Staðfræðikort

GPS Staðsetning

N 64°05.403 W 021°03.354

Viðmiðun

WGS 84

M.y. sjó

Skekkja

6

Tegund minja

Eyktarmark

Tilgáta

Fjöldi

1

Hættumat

Ábúð

Hætta

Talsverð

Ástand

Lélegt

Aldur

1550-1900

Í eyði

Varðveislugildi

Talsvert

Minjagildi

Lítið

Merkja?

Nei

Skrásetjari

Bjarni F. Einarsson

Dags.

18.08.2005

Friðlýsa?

Nei

Friðlýst?

Nei

Hvenær

**Lega og staðhættir**

Efst á egg í Úlfljótsvatnsfjalli VSV af gamla bæjarstæði Úlfljótsvatns.

**Heimildir og munnmæli**

Örnefnaskrá. Úlfljótsvatn. Handrit 1944.  
Örnefnastofnun Íslands.

**Lýsing****Eykarmark.**

Varðan er um 1,5 m í þvermál og 1,1 m há. Neðri hlutinn er vel hlaðinn, en sá efri ekki, enda hefur smágrjóti verið kastað í vörðuna í seinni tíð.

Mjög margar vörður eru allt í kring, stórar og smáar og flestar ef ekki allar hlaðnar í seinni tíð. Þessara varða er einnig getið við fornleifar nr. 68.

Teikning/ljósmynd



Ljósmynd



Ljósmyndari

Bjarni F. Einarsson

Filma nr./teg. myndar

Olympus mju 300

**Athugasemdir**

Áður skráð sem nr. ÁR-479:032 (FSÍ). Ef ekki er hægt að tryggja öryggi minjanna þarf að rannsaka þær með leyfi Fornleifaverndar ríkisins.

# Fornleifaskrá Úlfljótsvatns í Grafningi

Aðalnr.

34

Sýsla

Árnessýsla

Sveitarfélag

Grafningshreppur

Táknatala

8715

Landareign

Úlfljótsvatn

Nr

Heiti

Undirnr.

1

Staðfræðikort

GPS Staðsetning

Viðmiðun

M.y. sjó

Skekkja

-

-

-

-

Tegund minja

Rúst

Tilgáta

Fjöldi

1

Hættumat

Hætta

Ástand

Aldur

Íeyði

Varðveislugildi

Minjagildi

Merkja?

Horfin

Ekkert

Ekkert

Nei

Skrásetjari

Dags.

Friðlýsa?

Friðlýst?

Hvenær

Bjarni F. Einarsson

18.08.2005

Nei

Nei

Lega og staðhættir

Á Kothólum.

Heimildir og munnmæli

Örnefnaskrá. Úlfljótsvatn. Handrit 1944.  
Örnefnastofnun Íslands.

Lýsing

Rúst.

„Kothólar heita hólarnir fyrir sunnan flatirnar, á milli vegarins og Dagverðarár [Fossá ofar]. Þar sér fyrir gömlum fjárhúsatóftum.“ (Örnefnaskrá).

Teikning/ljósmynd

Ljósmynd

Ljósmyndari

Filma nr./teg. myndar

Athugasemdir

Áður skráð sem nr. ÁR-479:048 (FSÍ). Engra mótvægisáðgerða er þörf.

# Fornleifaskrá Úlfljótsvatns í Grafningi

Aðalnr.

35

Sýsla

Árnessýsla

Sveitarfélag

Grafningshreppur

Táknatala

8715

Landareign

Úlfljótsvatn

Nr

Heiti

Undirnr.

1

Staðfræðikort

GPS Staðsetning

Viðmiðun

M.y. sjó

Skekkja

Tegund minja

Rúst

Tilgáta

Fjöldi

x

Hættumat

Hætta

Ástand

Aldur

Í eyði

Varðveislugildi

Minjagildi

Merkja?

Horfin

Ekkert

Ekkert

Nei

Skrásetjari

Dags.

Friðlýsa?

Friðlýst?

Hvenær

Bjarni F. Einarsson

18.08.2005

Nei

Nei

Lega og staðhættir

Á Hjallhól.

Heimildir og munnmæli

Örnefnaskrá. Úlfljótsvatn. Handrit 1944.  
Örnefnastofnun Íslands.

Lýsing

Rúst.

„Hjallhóll heitir mosavaxinn klapparhóll, sem vegurinn liggur sunnan í vestan við túnið. Uppi á honum eru grjótrústir nokkrar.“ (Örnefnaskrá).

Teikning/ljósmynd

Ljósmynd

Ljósmyndari

Filma nr./teg. myndar

Athugasemdir

Áður skráð sem nr. ÁR-479:033 (FSÍ). Engra mótvægisáðgerða er þörf.

# Fornleifaskrá Úlfljótsvatns í Grafningi

Aðalnr.

36

Sýsla

Arnessýsla

Sveitarfélag

Grafningshreppur

Táknatala

8715

Landareign

Úlfljótsvatn

Nr

Heiti

Undirnr.

1

Staðfræðikort

GPS Staðsetning

N 64°05.392 W 021°03.131

Viðmiðun

WGS 84

M.y. sjó

Skekkja

6

Tegund minja

Fjárhús

Tilgáta

Fjöldi

1

Hættumat

Hætta

Ástand

Aldur

Íeyði

Skógrækt

Talsverð

Ágætt

1550-1900

Varðveislugildi

Talsvert

Minjagildi

Talsvert

Merkja?

Nei

Skrásetjari

Bjarni F. Einarsson

Dags.

18.08.2005

Friðlýsa?

Nei

Friðlýst?

Nei

Hvenær

**Lega og staðhættir**

Neðst í Grjóthálsi að austanverðu, um 60 m ofan (vestan) við malarveginn gamla. Í skógi.

**Heimildir og munnmæli**

Örnefnaskrá. Úlfljótsvatn. Handrit 1944.  
Örnefnastofnun Íslands.

**Lýsing****Fjárhús.**

8 x 11 m (A - V). Veggir úr grjóti og torfi, 1 - 1,5 m breiðir og 0,1 - 0,4 m háir.

Tvö hólfi eru á rústinni (hólf A og B). Dyr eru á báðum mót austri.

Gólf eru grafin niður í brekkuna.

Rústin er vel gróin mosa og grasi og á henni vaxa barrtré í vesturhluta og birki er allt um kring. Tveir hælur hafa verið reknir niður í austur enda rústarinnar.

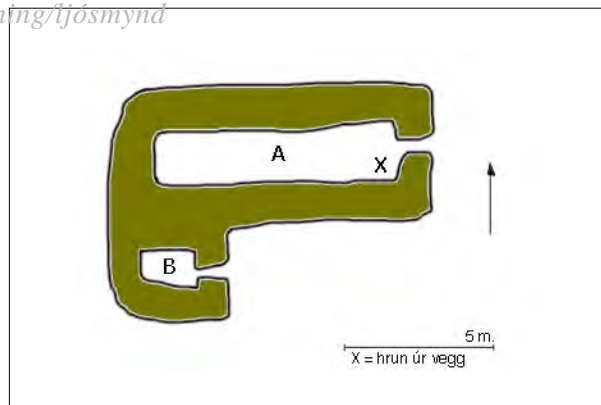
**Teikning/ljósmynd****Ljósmynd**

Ljósmyndari

Bjarni F. Einarsson

Filma nr./teg. myndar

Olympus mju 300

**Athugasemdir**

Áður skráð sem nr. ÁR-479:037 (FSÍ). Ef ekki er hægt að tryggja öryggi rústarinnar þarf að rannsaka hana með leyfi Fornleifaverndar ríkisins.

# Fornleifaskrá Úlfljótsvatns í Grafningi

Aðalnr.

37

Sýsla

Árnessýsla

Sveitarfélag

Grafningshreppur

Táknatala

8715

Landareign

Úlfljótsvatn

Nr

Heiti

Undirnr.

1

Staðfræðikort

GPS Staðsetning

N 64°04.563 W 021°03.184

Viðmiðun

WGS 84

M.y. sjó

Skekkja

6

Tegund minja

Fornleið

Tilgáta

Fjöldi

1

Hættumat

Hætta

Ástand

Aldur

Í eyði

Varðveislugildi

Minjagildi

Merkja?

Umferð

Lítill

Sæmilegt

1550-1900

Lítið

Lítið

Nei

Skrásetjari

Dags.

Friðlýsa?

Friðlýst?

Hvenær

Bjarni F. Einarsson

19.08.2005

Nei

Nei

**Lega og staðhættir**

Leiðin liggur frá Úlfljótsvatni til suðurs með Úlfljótsvatnsfjalli í átt að Hlíð. Hún liggur yfirleitt nærri fjallsrótinni.

**Heimildir og munnmæli**

Örnefnaskrá. Úlfljótsvatn. Handrit 1944.  
Örnefnastofnun Íslands.

**Lýsing****Fornleið.**

Nyrsti hluti leiðarinnar er malarborinn og enn notaður sem akvegur. Þegar kemur að Fossá (neðri mynd) tekur við fáfarnari vegur. Oftast er gatan um 3 m á breidd.

Hægt er að rekja leiðina langleiðina að Hlíð.

Þetta er nær örugglega sama leið og nr. 7.

Hluti af leiðinni hét Fjósaklif þar sem hún fór ofan við fjósinn (Örnefnaskrá).

Teikning/ljósmynd



Ljósmynd



Ljósmyndari

Bjarni F. Einarsson

Filma nr./teg. myndar

Olympus mju 300

**Athugasemdir**

Áður skráð sem nr. ÁR-479:038 (FSÍ). Mælt er með því að fornleiðin sé nákvæmlega mæld inn í landskerfið (GPS).

# Fornleifaskrá Úlfljótsvatns í Grafningi

Aðalnr.

38

Sýsla

Árnessýsla

Sveitarfélag

Grafningshreppur

Táknatala

8715

Landareign

Úlfljótsvatn

Nr

Heiti

Undirnr.

1

Staðfræðikort

GPS Staðsetning

Viðmiðun

M.y. sjó

Skekkja

-

-

-

-

Tegund minja

Rústir

Tilgáta

Fjárhús

Fjöldi

n

Hættumat

Hætta

Ástand

Aldur

Í eyði

Varðveislugildi

Minjagildi

Merkja?

Fundust ekki

-

-

-

-

-

Nei

Skrásetjari

Dags.

Friðlýsa?

Friðlýst?

Hvenær

Bjarni F. Einarsson

Nei

Nei

Lega og staðhættir

Neðst í Grænulágum, skammt fyrir norðan Fossána, trúlega í námundan við þar sem skátaskáli er nú.

Heimildir og munnmæli

Örnefnaskrá. Úlfljótsvatn. Handrit 1944.  
Örnefnastofnun Íslands.

Lýsing

**Rústir.**

„Neðst í Grænulágum eru talsvert stórar rústir á víð og dreif, skammt fyrir norðan Fossána, á móts við Skyggfirnirinn. Tóftirnar þessar eru skammt hver frá annarri. Engar sagnir hef ég heyrt um þessar rústir, en gamlar eru þær.“ (Örnefnaskrá).

Hugsast getur að hér sé átt við rústir þær sem skráðar eru nr. 65:1-3, en þær eru afar fornar og mögulega landnámsminjar. Annar möguleiki er að þær séu farnar undir tún sem ræktað var upp fyrir nokkrum áratugum.

Teikning/ljósmynd

Ljósmynd

Ljósmyndari

-

Filma nr./teg. myndar

-

Athugasemdir

Áður skráð sem nr. ÁR-479:040 (FSÍ). Mælt er með því að framkvæmdaefirlit verði þegar og ef framkvæmdir hefjast á svæðinu.

# Fornleifaskrá Úlfljótsvatns í Grafningi

Aðalnr.

39

Sýsla

Arnessýsla

Sveitarfélag

Grafningshreppur

Táknatala

8715

Landareign

Úlfljótsvatn

Nr

Heiti

Undirnr.

1

Staðfræðikort

GPS Staðsetning

Viðmiðun

M.y. sjó

Skekkja

-

-

-

-

Tegund minja

Stekkir

Tilgáta

Fjöldi

n

Hættumat

Hætta

Ástand

Aldur

Í eyði

Varðveislugildi

Minjagildi

Merkja?

Fundust ekki

-

-

-

-

-

-

Nei

Skrásetjari

Dags.

Friðlýsa?

Friðlýst?

Hvenær

Bjarni F. Einarsson

Nei

Nei

Lega og staðhættir

Í Grænulágum.

Heimildir og munnmæli

Örnefnaskrá. Úlfljótsvatn. Handrit 1944.  
Örnefnastofnun Íslands.

Lýsing

Stekkir.

„Grænulágar heitir hvílfín fyrir sunnan og vestan Sandhólinn, alla leið niður að Fossánni. Í Grænulágum sjást víða merki, helzt ofan til, eftir gömul stekkatún. Þar var oft stíað í nokkra daga fyrir fráfarur, þegar mýbit kom snemma.“  
(Örnefnaskrá).

Þessar minjar fundust ekki þrátt fyrir leit. Ekki er víst að þessi „stekkatún“ hafi skilið eftir sig nein mannvirki svipað og stöðlar gera einatt.

Stekkatún þessi gætu verið forn tún sem tilheyrta hafa rústum nr. 65:1-3 sem eru mögulega minjar landnámsbæjar eða sels.

Teikning/ljósmynd

Ljósmynd

Ljósmyndari

-

Filma nr./teg. myndar

-

Athugasemdir

Áður skráð sem nr. ÁR-479:039 (FSÍ). Mælt er með því að framkvæmdaefirlit verði þegar og ef framkvæmdir hefjast á svæðinu.

# Fornleifaskrá Úlfljótsvatns í Grafningi

Aðalnr.

40

Sýsla

Arnessýsla

Sveitarfélag

Grafningshreppur

Táknatala

8715

Landareign

Úlfljótsvatn

Nr

Heiti

Undirnr.

1

Staðfræðikort

GPS Staðsetning

Viðmiðun

M.y. sjó

Skekkja

-

-

-

-

Tegund minja

Ferjustaður

Tilgáta

Fjöldi

1

Hættumat

Ekkert

Hætta

Engin

Ástand

Ágætt

Aldur

1550-1900

Í eyði

-

Varðveislugildi

Lítið

Minjagildi

Lítið

Merkja?

Nei

Skrásetjari

Bjarni F. Einarsson

Dags.

19.08.2005

Friðlýsa?

Nei

Friðlýst?

Nei

Hvenær

Lega og staðhættir

Á móts við Kvíanes, yfir Úlfljótsvatn.

Heimildir og munnmæli

Sunnlenskar byggðir III. Selfossi 1983.

Lýsing

**Ferjustaður.**

Trúlega hefur ferjan verið við Skiphól (sbr. örnefnið) og róið yfir í Kvíanes handan vatnsins. Á Skiphól eru fornleifar nr. 32. Á myndunum má sjá Kvíanes handan við vatnið. Skiphóll er ofan við skúrinn.

Stundum var róið frá Úlfljótsvatni.

Teikning/ljósmynd



Ljósmynd



Ljósmyndari

Bjarni F. Einarsson

Filma nr./teg. myndar

Olympus mju 300

Athugasemdir

Áður skráð sem nr. ÁR-479:067 (FSÍ). Engra mótvægisáðgerða er þörf.

# Fornleifaskrá Úlfljótsvatns í Grafningi

Aðalnr.

41

Sýsla

Árnessýsla

Sveitarfélag

Grafningshreppur

Táknatala

8715

Landareign

Úlfljótsvatn

Nr

Heiti

Undirnr.

1

Staðfræðikort

GPS Staðsetning

Viðmiðun

M.y. sjó

Skekkja

-

-

-

-

Tegund minja

Rústir

Tilgáta

Fjöldi

x

Hættumat

Hætta

Ástand

Aldur

Í eyði

Varðveislugildi

Minjagildi

Merkja?

Fundust ekki

-

-

-

-

-

-

Skrásetjari

Dags.

Friðlýsa?

Friðlýst?

Hvenær

Bjarni F. Einarsson

19.08.2005

Nei

Nei

Lega og staðhættir

Undir kollóttum klapparhól, syðst í Hömrunum.

Heimildir og munnmæli

Örnefnaskrá. Úlfljótsvatn. Handrit 1944.  
Örnefnastofnun Íslands.

Lýsing

**Rústir.**

„Borgarholt heitir kollóttur klapparhóll, syðst á Hömrunum upp undan Írufossi. ... Austan undir Borgarholtinu, á vallendisflöt, mótar aðeins fyrir einhverjum byggingum, en ógreinilega.“  
(Örnefnaskrá).

Rústirnar fundust ekki þrátt fyrir leit.

Teikning/ljósmynd

Ljósmynd

Ljósmyndari

Filma nr./teg. myndar

Athugasemdir

Áður skráð sem nr. ÁR-479:060 (FSÍ). Rústirnar fundust ekki við vettvangsskoðun. Mælt er með því að framkvæmdaefirlit verði þegar og ef framkvæmdir hefjast á svæðinu.

# Fornleifaskrá Úlfljótsvatns í Grafningi

Aðalnr.

42

Sýsla

Árnessýsla

Sveitarfélag

Grafningshreppur

Táknatala

8715

Landareign

Úlfljótsvatn

Nr

Heiti

Undirnr.

1

Staðfræðikort

GPS Staðsetning

Viðmiðun

M.y. sjó

Skekkja

-

-

-

-

Tegund minja

Rústir

Tilgáta

Fjöldi

2-3

Hættumat

Hætta

Ástand

Aldur

Íeyði

Varðveislugildi

Minjagildi

Merkja?

Fundust ekki

-

-

-

-

-

-

Skrásetjari

Dags.

Friðlýsa?

Friðlýst?

Hvenær

Bjarni F. Einarsson

19.08.2005

Nei

Nei

Lega og staðhættir

Á móarrima austan við Keramýrina, suður af Borgarholtinu.

Heimildir og munnmæli

Örnefnaskrá. Úlfljótsvatn. Handrit 1944.  
Örnefnastofnun Íslands.

Lýsing

**Rústir.**

„Austan við Keramýrina, suður af Borgarholtinu, er móarimi. Á honum sést móta fyrir gömlum byggingum, tveimur eða þremur og þeim ekki lítlum.“ (Örnefnaskrá).

Rústirnar fundust ekki þrátt fyrir leit.

Teikning/ljósmynd

Ljósmynd

Ljósmyndari

Filma nr./teg. myndar

Athugasemdir

Áður skráð sem nr. ÁR-479:061 (FSÍ). Rústirnar fundust ekki við vettvangsskoðun.

# Fornleifaskrá Úlfljótsvatns í Grafningi

Aðalnr.

43

Sýsla

Árnessýsla

Sveitarfélag

Grafningshreppur

Táknatala

8715

Landareign

Úlfljótsvatn

Nr

Heiti

Undirnr.

1

Staðfræðikort

GPS Staðsetning

N 64°04.534 W 021°05.045

Viðmiðun

WGS 84

M.y. sjó

Skekkja

5

Tegund minja

Fornleið

Tilgáta

Selstígur

Fjöldi

1

Hættumat

Ekkert

Hætta

Engin

Ástand

Ágætt

Aldur

1550-1900

Í eyði

Varðveislugildi

Lítið

Minjagildi

Lítið

Merkja?

Nei

Skrásetjari

Bjarni F. Einarsson

Dags.

19.08.2005

Friðlýsa?

Nei

Friðlýst?

Nei

Hvenær

**Lega og staðhættir**

Leiðin í Ingveldarsel. Liggur upp með Fossánni norðanverðri, yfir Selflatir og yfir fjallið til austurs.

**Heimildir og munnmæli**

Örnefnaskrá. Úlfljótsvatn. Handrit 1944. Örnefnastofnun Íslands.

**Lýsing****Fornleið.**

Leiðin hefur legið frá Úlfljótsvatni frá gömlu þjóðleiðinni (nr. 37) upp með Fossá að norðanverðu. Hún liggur aðeins nokkra metra suður af Selflatarselinu (nr. 2) og yfir Selfjallið. Heitir þar Skyrklif.

Leiðin er ekki mjög greinileg þegar hún fer um Selflatirnar.

Leiðin er merkt í dag.

Á efri myndinni sjást rústir selsins á Selflötum.

GPS var mælt þar sem leiðin liggur upp á Selfjallið vestur af seljarústunum.

Teikning/ljósmynd



Ljósmynd



Ljósmyndari

Bjarni F. Einarsson

Filma nr./teg. myndar

Olympus mju 300

**Athugasemdir**

Áður skráð sem nr. ÁR-479:043 (FSÍ). Mælt er með því að leiðin verði nákvæmlega mæld inn í landskerfið (GPS).

# Fornleifaskrá Úlfljótsvatns í Grafningi

Aðalnr.

44

Sýsla

Árnessýsla

Sveitarfélag

Grafningshreppur

Táknatala

8715

Landareign

Úlfljótsvatn

Nr

Heiti

Undirnr.

1

Staðfræðikort

GPS Staðsetning

N 64°05.042 W 021°05.089

Viðmiðun

WGS 84

M.y. sjó

Skekkja

7

Tegund minja

Fornleið

Tilgáta

Selstígur

Fjöldi

1

Hættumat

Hætta

Ástand

Aldur

Í eyði

Vegagerð

Lítill

Sæmilegt

1550-1900

Varðveislugildi

Lítið

Minjagildi

Lítið

Merkja?

Nei

Skrásetjari

Bjarni F. Einarsson

Dags.

19.08.2005

Friðlýsa?

Nei

Friðlýst?

Nei

Hvenær

**Legu og staðhættir**

Leiðin liggur frá Selflötum norður dalinn yfir holt og hæðir.

**Heimildir og munnmæli****Lýsing****Fornleið.**

Leiðin er víða 1 - 2 m breið og 0,2 - 0,4 m djúp. Hún er skorinn af malarvegi á nokkrum stöðum og víða liggur hún í malarveginum frá Grafningsréttum norður að Villingavatni.

Hugsanlega hefur leiðin legið fram hjá Selflötum og lengra til suðurs og reyndar má grilla í hana um 60 - 70 m vestur af selinu.

Hugsanlega er þetta sama leið og liggur um Selflatir lengra til suðurs (fornleifar nr. 58).

Leið þessi sker leiðina frá Úlfljótsvatni að Ingveldarsel (fornleifar nr. 43).

GPS var mælt þar sem malarvegurinn sker leiðina í fyrsta sinni í suður enda, skammt norður af Selflatarrústunum (nr. 2).

Teikning/ljósmynd



Ljósmynd



Ljósmyndari

Bjarni F. Einarsson

Filma nr./teg. myndar

Olympus mju 300

**Athugasemdir**

Mælt er með því að leiðin verði nákvæmlega mæld inn í landskerfið (GPS).

# Fornleifaskrá Úlfljótsvatns í Grafningi

Aðalnr.

45

Sýsla

Árnessýsla

Sveitarfélag

Grafningshreppur

Táknatala

8715

Landareign

Úlfljótsvatn

Nr

Heiti

Undirnr.

1

Staðfræðikort

GPS Staðsetning

N 64°07.550 W 021°01.147

Viðmiðun

WGS 84

M.y. sjó

Skekkja

5

Tegund minja

Rúst

Tilgáta

Stekkur

Fjöldi

1

Hættumat

Ekkert

Hætta

Engin

Ástand

Ágætt

Aldur

1550-1900

Íeyði

Varðveislugildi

Lítið

Minjagildi

Lítið

Merkja?

Nei

Skrásetjari

Bjarni F. Einarsson

Dags.

19.08.2005

Friðlýsa?

Nei

Friðlýst?

Nei

Hvenær

**Lega og staðhættir**

Suðvestan í grasi grónni laut skammt austur af malarvegi (að Skinnhúfuhelli).

**Heimildir og munnmæli****Lýsing****Stekkur.**

5 x 6 m (VNV - ASA). Veggir úr torfi og grjóti, 1 m breiðir og 0,2 - 0,5 m háir.

1 hólfi er á rústinni og vísir að öðru. Op á hólfinu snýr mót SSV.

Út úr rústinni til SSV er veggur eða garður. Er syðsti hluti hans óljós. Hér gæti hafa verið gerði eða að hólfið í norður sé lambakróin og hinn hlutinn sjálfur stekkurinn.

Um 10 m sunnan við rústina virðist vera fjárgata mikil.

Teikning/ljósmynd

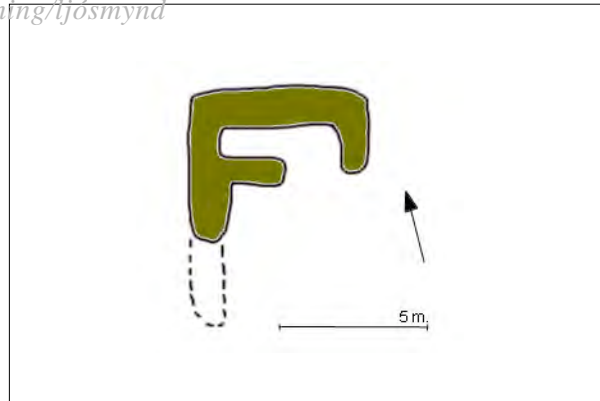

Ljósmynd



Ljósmyndari

Bjarni F. Einarsson

Filma nr./teg. myndar

Olympus mju 300

**Athugasemdir**

Ef ekki er hægt að tryggja öryggi rústarinnar þarf að rannsaka hana með leyfi Fornleifaverndar ríkisins.

# Fornleifaskrá Úlfljótsvatns í Grafningi

Aðalnr.

46

Sýsla

Arnessýsla

Sveitarfélag

Grafningshreppur

Táknatala

8715

Landareign

Úlfljótsvatn

Nr

Heiti

Undirnr.

1

Staðfræðikort

GPS Staðsetning

N 64°07.545 W 021°01.138

Viðmiðun

WGS 84

M.y. sjó

Skekkja

5

Tegund minja

Rúst

Tilgáta

Skotbyrgi

Fjöldi

1

Hættumat

Ekkert

Hætta

Engin

Ástand

Ágætt

Aldur

1550-1900

Íeyði

Varðveislugildi

Lítið

Minjagildi

Lítið

Merkja?

Nei

Skrásetjari

Bjarni F. Einarsson

Dags.

19.08.2005

Friðlýsa?

Nei

Friðlýst?

Nei

Hvenær

**Lega og staðhættir**

Um 20 m suður af fornleifum nr. 45 á brún grasi grónnar lautar.

**Heimildir og munnmæli****Lýsing****Rúst.**

2 x 2,5 m (NNV - SSA). Ekki hægt að greina veggjabykkir, en hæðin á rústinni er 0,1 - 0,2 m. Gólf eða botn er ferningslaga og ekki víst að hér sé um eiginlegt hús að ræða.

Teikning/ljósmynd



Ljósmynd



Ljósmyndari

Bjarni F. Einarsson

Filma nr./teg. myndar

Olympus mju 300

**Athugasemdir**

Ef ekki er hægt að tryggja öryggi rústarinnar þarf að rannsaka hana með leyfi Fornleifaverndar ríkisins.

# Fornleifaskrá Úlfljótsvatns í Grafningi

Aðalnr.

47

Sýsla

Árnessýsla

Sveitarfélag

Grafningshreppur

Táknatala

8715

Landareign

Úlfljótsvatn

Nr

Heiti

Undirnr.

1

Staðfræðikort

GPS Staðsetning

Viðmiðun

M.y. sjó

Skekkja

Tegund minja

Ferjustaður

Tilgáta

Fjöldi

1

Hættumat

Ekkert

Hætta

Engin

Ástand

Ágætt

Aldur

1550-1900

Í eyði

Varðveislugildi

Lítið

Minjagildi

Lítið

Merkja?

Nei

Skrásetjari

Bjarni F. Einarsson

Dags.

22.08.2005

Friðlýsa?

Nei

Friðlýst?

Nei

Hvenær

**Lega og staðhættir**

Ofan við Dráttarhlíð rétt ofan við útfall Sogsins.

**Heimildir og munnmæli**Örnefnaskrá. Úlfljótsvatn. Handrit 1944.  
Örnefnastofnun Íslands.**Lýsing****Ferjustaður.**

„Efsti staðurinn þar sem eitt sinn var ferjað varð þó stórvarasamur en hann var yfir Þingvallavatn ofan við Dráttarhlíð. ... Sagt er að eitt sinn hafi orðið stórslys ... Er sagt að við þetta hafi ferjustaðurinn verið lagður af en þess í stað verið farið fyrir neðan Dráttarhlíð gegnt Kaldárhöfða.“ (Örnefnaskrá).

Teikning/ljósmynd



Ljósmynd



Ljósmyndari

Bjarni F. Einarsson

Filma nr./teg. myndar

Olympus mju 300

**Athugasemdir**

Áður skráð sem nr. ÁR-479:066 (FSÍ). Engra mótvægisáðgerða er þörf.

# Fornleifaskrá Úlfljótsvatns í Grafningi

Aðalnr.

48

Sýsla

Árnessýsla

Sveitarfélag

Grafningshreppur

Táknatala

8715

Landareign

Úlfljótsvatn

Nr

Heiti

Undirnr.

1

Staðfræðikort

GPS Staðsetning

Viðmiðun

M.y. sjó

Skekkja

Tegund minja

Ferjustaður

Tilgáta

Fjöldi

1

Hættumat

Hætta

Ástand

1550-1900

Íeyði

Varðveislugildi

Lítið

Minjagildi

Lítið

Merkja?

Nei

Skrásetjari

Bjarni F. Einarsson

Dags.

22.08.2005

Friðlýsa?

Nei

Friðlýst?

Nei

Hvenær

**Lega og staðhættir**

Fyrir neðan Dráttarhlíð, gegnt Kaldárhöfða.

**Heimildir og munnmæli**

Sunnlenskar byggðir III. Selfoss 1983.  
Örnefnaskrá. Úlfljótsvatn. Handrit 1944.  
Örnefnastofnun Íslands.

**Lýsing****Ferjustaður.**

„Kallhóll er upp af Þúfnanesinu. Á Kallhól var staðið, þegar ferja var kölluð sunnan frá að Kaldárhöfða. Ferjustaðurinn var skammt fyrir neðan Kerið. Kallhólsbakki heitir bakinn niður við Sogið, austan undir Kallhól.“ (Örnefnaskrá).

Ferjan var flutt á þennan stað eftir slys á forvera hennar ofna við útfall Sogsins (nr. 47) (Sunnlenskar byggðir III:254).

Trúlega er það Kallhóll sem er efsti hóllinn t.h. á neðri myndinni.

Teikning ljósmynd



Ljósmynd



Ljósmyndari

Bjarni F. Einarsson

Filma nr./teg. myndar

Olympus mju 300

**Athugasemdir**

Áður skráð sem nr. ÁR-479:027 (FSÍ). Engra mótvægisáðgerða er þörf.

# Fornleifaskrá Úlfljótsvatns í Grafningi

Aðalnr.

49

Sýsla

Árnessýsla

Sveitarfélag

Grafningshreppur

Táknatala

8715

Landareign

Úlfljótsvatn

Nr

Heiti

Skinnhúfuhellir

Undirnr.

1

Staðfræðikort

GPS Staðsetning

Viðmiðun

M.y. sjó

Skekkja

N 64°08.019 W 021°02.073

WGS 84

6

Tegund minja

Fjárskjól og staður tengdur þjóðtrú

Tilgáta

Fjöldi

1

Hættumat

Hætta

Ástand

Aldur

Í eyði

Hrun

Talsverð

Sæmilegt

1550-1900

Varðveislugildi

Minjagildi

Merkja?

Lítið

Lítið

Nei

Skrásetjari

Dags.

Friðlýsa?

Friðlýst?

Hvenær

Bjarni F. Einarsson

22.08.2005

Nei

Nei

## Lega og staðhættir

Nyrst á Skinnhúfubergi, ca. 200 m vestur af Soginu. Í snarbröttum hömrum við Þingvallavatn. „Að honum liggur pallur í berginu, sem ganga má eftir, nema á einum stað er hann u.þ.b. slitinn í sundur. Þó fara það stundum kindur og fótvisir menn, sem ekki eru lofthæddir.“ (Örnefnaskrá).

## Heimildir og munnmæli

Íslenskir sagnaþættir og þjóðsögur VII. Safnað hefir Guðni Jónsson. Reykjavík 1948.  
Sigurður Vigfússon. „Rannsókn á hinum forna alþingisstað Íslendinga, og fleira, sem þar að lýtr.“ Árbók Hins ísl. fornleifafélags 1880-81. Reykjavík 1881.  
Örnefnaskrá. Úlfljótsvatn. Handrit 1944.  
Örnefnastofnun Íslands.

## Lýsing

### Fjárskjól og staður tengdur þjóðtrú.

Hellirinn er um 20 m víður við munnann, um 20 m djúpur og hæð hans við munnann um 12 - 15 m. Engar hleðslur eru sýnilegar, en nokkuð er af stórgrýti á botni hellisins.

„Þjóðsagnir segja, að í Skinnhúfuhelli hafi búið tröllkona, Skinnhúfa að nafni, og karl hennar, sem Símon hét, hafi búið í öðrum helli, sem við hann er kenndur. Sá hellir er vestan í Skinnhúfubergi, en sá hellir er í Villingavatnslandi.“ (Örnefnaskrá).

## Teikningar



## Ljósmyndir



Ljósmyndari

Bjarni F. Einarsson

Filma nr./teg. myndar

Olympus mju 300

## Athugasemdir

Áður skráð sem nr. ÁR-479:030 og 031 (FSÍ). Ef ekki er hægt að tryggja öryggi minjanna þarf að rannsaka þær með leyfi Fornleifaverndar ríkisins.

# Fornleifaskrá Úlfljótsvatns í Grafningi

Aðalnr.

50

Sýsla

Árnessýsla

Sveitarfélag

Grafningshreppur

Táknatala

8715

Landareign

Úlfljótsvatn

Nr

Heiti

Haugar

Undirnr.

1

Staðfræðikort

GPS Staðsetning

N 64°07.545 W 021°01.318

Viðmiðun

WGS 84

M.y. sjó

Skekkja

6

Tegund minja

Staður tengdur þjóðtrú

Tilgáta

Náttúrumyndanir

Fjöldi

3

Hættumat

Ekkert

Hætta

Engin

Ástand

Ágætt

Aldur

1550-1900

Í eyði

Varðveislugildi

Lítið

Minjagildi

Lítið

Merkja?

Nei

Skrásetjari

Bjarni F. Einarsson

Dags.

22.08.2005

Friðlýsa?

Nei

Friðlýst?

Nei

Hvenær

Lega og staðhættir

Ofan við útfallið úr Þingvallavatni.

Heimildir og munnmæli

Frásögur um fornaldarleifar 1817-1823. Sveinbjörn Rafnsson bjó til prentunar. Reykjavík 1983:219.  
Kristian Kálund. Íslenskir sögustaðir. Sunnlendinga fjórðungur. Reykjavík 1984:61.  
Sigurður Vigfússon. „Rannsókn á hinum forna alþingisstað Íslendinga, og fleira, sem þar að lýtr.“ Árbók Hins ísl. fornleifafélags 1880-81. Reykjavík 1881.  
Árnessýsla. Sýslu- og sóknarlýsingar hins ísl. bókmenntafélags. Reykjavík 1979:246.  
Örnefnaskrá. Úlfljótsvatn. Handrit 1944. Örnefnastofnun Íslands.

Lýsing

Staður tengdur þjóðtrú.

Haugarnir þrír standa í röð (NV - SA).

Miðhaugurinn er sýnu stærstur og í hann er dæld á toppnum. Allir eru haugarnir vel grónir í dag.

„...og Haugar hafa þeir verið kallaðir það menn muna: „Úlfljótsaugr“ „Villingahaugr“ og „Ölvishaugr“. Þeir eiga eftir munnmælunum að vera haugar landnámsmanna þeira, er bjuggu á þeim jörðum þar í grend, er við þá eru kendar; ...“ (Sigurður Vigfússon 1881:19).

GPS var mælt á miðhaugnum. Hann er um 10 x 15 m (nokkuð ílangur) og 6 - 7 m hár. Þá er mælt á milli hauganna. Sé mælt annarsstaðar verða málin mun stærri.

Teikning/ljósmynd



Ljósmynd



Ljósmyndari

Bjarni F. Einarsson

Filma nr./teg. myndar

Olympus mju 300

Athugasemdir

Áður skráð sem nr. ÁR-479:062 (FSÍ). Ef ekki er hægt að tryggja öryggi minjanna þarf að rannsaka þær með leyfi Fornleifaverndar ríkisins.

# Fornleifaskrá Úlfljótsvatns í Grafningi

Aðalnr.

51

Sýsla

Arnessýsla

Sveitarfélag

Grafningshreppur

Táknatala

8715

Landareign

Úlfljótsvatn

Nr

Heiti

Brikarhelliir

Undirnr.

1

Staðfræðikort

GPS Staðsetning

N 64°07.557 W 021°01.202

Viðmiðun

WGS 84

M.y. sjó

Skekkja

6

Tegund minja

Fjárból

Tilgáta

Fjöldi

1

Hættumat

Hætta

Ástand

Aldur

Íeyði

Hrun

Lítill

Sæmilegt

1550-1900

Varðveislugildi

Minjagildi

Merkja?

Lítið

Lítið

Nei

Skrásetjari

Dags.

Friðlýsa?

Friðlýst?

Hvenær

Bjarni F. Einarsson

22.08.2005

Nei

Nei

**Lega og staðhættir**

Í nokkuð bröttu klettabelti skammt austur af útfalli Sogsins.

**Heimildir og munnmæli**

Örnefnaskrá. Úlfljótsvatn. Handrit 1944.  
Örnefnastofnun Íslands.

**Lýsing****Fjárból.**

Hellirinn er um 10 m víður við munnann og 5 m hár. Dýpt hans er um 10 m.

Innst í hellinum er náttúruleg sylla.

Hvergi mótar fyrir hleðslum.

Að hellinum liggur slóði sem kemur að austanverðu.

Nýrri slóði liggur niður að honum að vestanverðu.

Við munnann er mikið af hvönn.

Hellir þessi var notaður „fyrir fjárskýli til forna á meðan ekki voru til hús fyrir fullorðið fé.“  
(Örnefnaskrá).

Teikning/ljósmynd



Ljósmynd



Ljósmyndari

Bjarni F. Einarsson

Filma nr./teg. myndar

Olympus mju 300

**Athugasemdir**

Áður skráð sem nr. ÁR-479:028 (FSÍ). Ef ekki er hægt að tryggja öryggi minjanna þarf að rannsaka þær með leyfi Fornleifaverndar ríkisins.

# Fornleifaskrá Úlfljótsvatns í Grafningi

Aðalnr.

52

Sýsla

Arnessýsla

Sveitarfélag

Grafningshreppur

Táknatala

8715

Landareign

Úlfljótsvatn

Nr

Heiti

Haugahellir

Undirnr.

1

Staðfræðikort

GPS Staðsetning

N 64°07.569 W 021°01.310

Viðmiðun

WGS 84

M.y. sjó

Skekkja

7

Tegund minja

Fjárból

Tilgáta

Fjöldi

1

Hættumat

Hætta

Ástand

Aldur

Í eyði

Hrun

Lítill

Sæmilegt

1550-1900

Varðveislugildi

Minjagildi

Merkja?

Lítið

Lítið

Nei

Skrásetjari

Dags.

Friðlýsa?

Friðlýst?

Hvenær

Bjarni F. Einarsson

22.08.2005

Nei

Nei

**Lega og staðhættir**

Beint niður af Haugunum (miðhaugnum). Í miðjum hlíðum brattrar hamra. Á milli Skinnhúfu- og Bríkurellis.

**Heimildir og munnmæli**

Örnefnaskrá. Úlfljótsvatn. Handrit 1944.  
Örnefnastofnun Íslands.

**Lýsing****Fjárból.**

Um 2 m víður við munnann og 2 m hár. Dýpt hellisins er um 5 m. Gólf eða botn er mjög hallandi upp á við eftir því sem innar dregur í hellinn. Mikið er af hvönn utan við munnann.

Hellir þessi var notaður „fyrir fjárskýli til forna á meðan ekki voru til hús fyrir fullorðið fé.“  
(Örnefnaskrá).

Teikning/ljósmynd



Ljósmynd



Ljósmyndari

Bjarni F. Einarsson

Filma nr./teg. myndar

Olympus mju 300

**Athugasemdir**

Áður skráð sem nr. ÁR-479:029 (FSÍ). Ef ekki er hægt að tryggja öryggi minjanna þarf að rannsaka þær með leyfi Fornleifaverndar ríkisins.

# Fornleifaskrá Úlfljótsvatns í Grafningi

Aðalnr.

53

Sýsla

Árnessýsla

Sveitarfélag

Grafningshreppur

Táknatala

8715

Landareign

Úlfljótsvatn

Nr

Heiti

Undirnr.

1

Staðfræðikort

GPS Staðsetning

N 64°06.410 W 021°02.480

Viðmiðun

WGS 84

M.y. sjó

-

Skekkja

5

Tegund minja

Rúst

Tilgáta

Fjárborg

Fjöldi

1

Hættumat

Ekkert

Hætta

Engin

Ástand

Ágætt

Aldur

1550-1900

Í eyði

1887?

Varðveislugildi

Talsvert

Minjagildi

Talsvert

Merkja?

Nei

Skrásetjari

Bjarni F. Einarsson

Dags.

23.08.2005

Friðlýsa?

Nei

Friðlýst?

Nei

Hvenær

## Lega og staðhættir

Efst á hól við norðanverða Borgarvík, um 30 - 40 m norðvestur af Úlfljótsvatni og Hrutey.

## Heimildir og munnmæli

Örnefnaskrá. Úlfljótsvatn. Handrit 1944.  
Örnefnastofnun Íslands.

## Lýsing

### Rúst.

5 x 7 m (NV - SA), veggir úr grjóti, 1 - 1,5 m breiðir og 0,2 - 0,5 m háir. Garðlög eru greinileg á innanverðum langveggjum.

Dyr snúa mót suðaustri.

Rústin er vel gróin.

Um 5 m suður af rústinni gætu leynst rústabrot.

## Teikning/ljósmynd

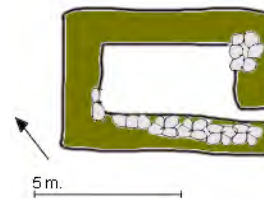

## Ljósmynd



Ljósmyndari

Bjarni F. Einarsson

Filma nr./teg. myndar

Olympus mju 300

## Athugasemdir

Áður skráð sem nr. ÁR-479:023 (FSÍ). Ef ekki er hægt að tryggja öryggi minjanna þarf að rannsaka þær með leyfi Fornleifaverndar ríkisins.

# Fornleifaskrá Úlfljótsvatns í Grafningi

Aðalnr.

54

Sýsla

Arnessýsla

Sveitarfélag

Grafningshreppur

Táknatala

8715

Landareign

Úlfljótsvatn

Nr

Heiti

Undirnr.

1

Staðfræðikort

GPS Staðsetning

N 64°06.450 W 021°02.485

Viðmiðun

WGS 84

M.y. sjó

-

Skekkja

6

Tegund minja

Fjárhús

Tilgáta

Fjöldi

1

Hættumat

Ekkert

Hætta

Engin

Ástand

Sæmilegt

Aldur

1550-1900

Í eyði

1914?

Varðveislugildi

Lítið

Minjagildi

Lítið

Merkja?

Nei

Skrásetjari

Bjarni F. Einarsson

Dags.

23.08.2005

Friðlýsa?

Nei

Friðlýst?

Nei

Hvenær

Legu og staðhættir

Í brekku mót norðri, um 5 m vestur af rúst 54:2. Norðan undir klettum.

Heimildir og munnmæli

Örnefnaskrá. Úlfljótsvatn. Handrit 1944. Örnefnastofnun Íslands.

Lýsing

**Fjárhús.**

11 x 16,5 m (VNV - ASA). Veggir úr grjóti (og torfi?), 1 - 2,5 m breiðir og 0,1 - 1 m háir. Þrjú hólfi eru á rústinni (hólf A - C). Dyr eru á hólfum A og B til norðurs. Ekki eru sýnilegar dyr á hólfi C, en gætu hafa snúið inn í hólf B.

Hólf C gæti verið hlaða.

Garðlög sjást víða að innanverðu í öllum hólfum.

Suðurhluti hólfs A og B er grafinn niður í hólinn eða brekkuna. Gaflar hólfa A og B eru þétt upp við bakkann.

Kampar í hólfum A og B eru mjög greinilegir og vel farnir.

Vestur veggur hólfs C er nær horfinn.

Rústin er vel gróin grasi.

Teikning/ljósmynd

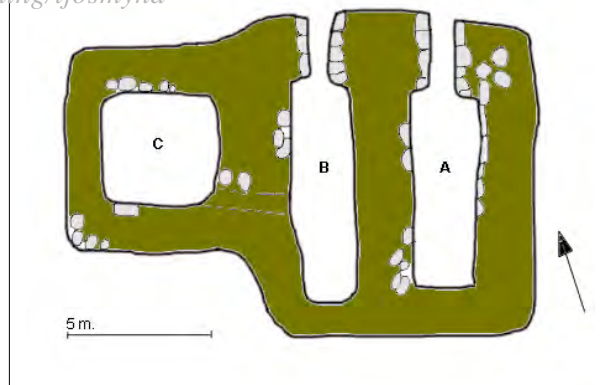

Ljósmynd



Ljósmyndari

Bjarni F. Einarsson

Filma nr./teg. myndar

Olympus mju 300

Athugasemdir

Áður skráð sem nr. ÁR-479:024 (FSÍ). Ef ekki er hægt að tryggja öryggi minjanna þarf að rannsaka þær með leyfi Fornleifaverndar ríkisins.

# Fornleifaskrá Úlfljótsvatns í Grafningi

Aðalnr.

54

Sýsla

Árnessýsla

Sveitarfélag

Grafningshreppur

Táknatala

8715

Landareign

Úlfljótsvatn

Nr

Heiti

Undirnr.

2

Staðfræðikort

GPS Staðsetning

N 64°06.449 W 021°02.471

Viðmiðun

WGS 84

M.y. sjó

Skekkja

5

Tegund minja

Rúst

Tilgáta

Fjárskjól

Fjöldi

1

Hættumat

Ekkert

Hætta

Engin

Ástand

Ágætt

Aldur

1550-1900

Íeyði

Varðveislugildi

Talsvert

Minjagildi

Talsvert

Merkja?

Nei

Skrásetjari

Bjarni F. Einarsson

Dags.

23.08.2005

Friðlýsa?

Nei

Friðlýst?

Nei

Hvenær

**Legg og staðhættir**

Í brekku að mót suðaustri, 5 metra austur af 54:1. Norðaustan undir klettum.

**Heimildir og munnmæli**

Örnefnaskrá. Úlfljótsvatn. Handrit 1944. Örnefnastofnun Íslands.

**Lýsing****Rúst.**

8,5 x 9 m (A - V). Veggir úr grjóti, 1,5 - 2 m breiðir og 0,1 - 2 m háir.

A.m.k. tvennar dyr eru á rústinni (dyr A og B). Dyr A eru yfirbyggðar, en dyr B hafa hrunið.

Þriðju dyrnar eða op er hugsanlega á vestur vegg (C). Þar gæti fóður hafa verið sett?

Mikið af grjóti við vestur vegg og á gólfi rústarinnar.

Rústin er vel gróin grasi.

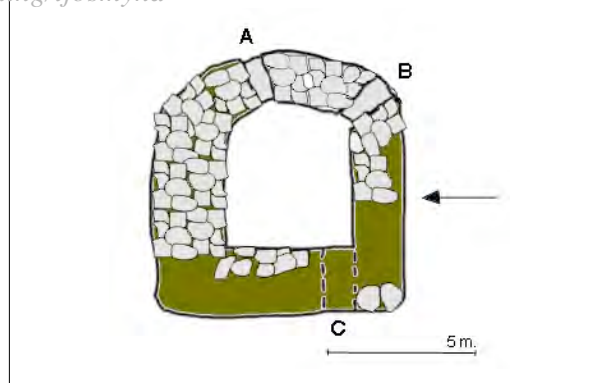
**Teikning/ljósmynd****Ljósmynd**

Ljósmyndari

Bjarni F. Einarsson

Filma nr./teg. myndar

Olympus mju 300

**Athugasemdir**

Áður skráð sem nr. ÁR-479:025? (FSÍ). Ef ekki er hægt að tryggja öryggi minjanna þarf að rannsaka þær með leyfi Fornleifaverndar ríkisins.

# Fornleifaskrá Úlfljótsvatns í Grafningi

Aðalnr.

54

Sýsla

Arnessýsla

Sveitarfélag

Grafningshreppur

Táknatala

8715

Landareign

Úlfljótsvatn

Nr

Heiti

Undirnr.

3

Staðfræðikort

GPS Staðsetning

N 64°06.446 W 021°02.480

Viðmiðun

WGS 84

M.y. sjó

Skekkja

5

Tegund minja

Varða

Tilgáta

Fjöldi

1

Hættumat

Ekkert

Hætta

Engin

Ástand

Lélegt

Aldur

1550-1900

Í eyði

Varðveislugildi

Lítið

Minjagildi

Lítið

Merkja?

Nei

Skrásetjari

Bjarni F. Einarsson

Dags.

23.08.2005

Friðlýsa?

Nei

Friðlýst?

Nei

Hvenær

Lega og staðhættir

Ofarlega í brekku aðeins nokkra metra sunnan við 54:1. Uppi á klettum.

Heimildir og munnmæli

Lýsing

**Varða.**

0,7 x 1 m (NV - SA) og 0,4 m há. Varðan er fallin. Varðan sést ekki frá Úlfljótsvatni né úr vestri. Hefur varðað fjárhúsið.

Teikning ljósmynd



Ljósmynd



Ljósmyndari

Bjarni F. Einarsson

Filma nr./teg. myndar

Olympus mju 300

Athugasemdir

Ef ekki er hægt að tryggja öryggi vörðunnar er mælt með því að hún verði ljósmynduð nánar, botn kannaður og hún svo fjarlægð með leyfi Fornleifaverndar ríkisins.

# Fornleifaskrá Úlfljótsvatns í Grafningi

Aðalnr.

54

Sýsla

Árnessýsla

Sveitarfélag

Grafningshreppur

Táknatala

8715

Landareign

Úlfljótsvatn

Nr

Heiti

Undirnr.

1-3

Staðfræðikort

GPS Staðsetning

N 64°06.450 W 021°02.485

Viðmiðun

WGS 84

M.y. sjó

Skekkja

6

Tegund minja

Rústir og varða

Tilgáta

Fjánhús og hlaða

Fjöldi

3

Hættumat

Ekkert

Hætta

Engin

Ástand

Sæmilegt

Aldur

1550-1900

Íeyði

Varðveislugildi

Talsvert

Minjagildi

Talsvert

Merkja?

Nei

Skrásetjari

Bjarni F. Einarsson

Dags.

23.08.2005

Friðlýsa?

Nei

Friðlýst?

Nei

Hvenær

**Lega og staðhættir**

Í brekku að mót suðaustri, 5 metra austur af 54:1. Norðan og norðaustan undir klettum.

**Heimildir og munnmæli**

Örnefnaskrá. Úlfljótsvatn. Handrit 1944. Örnefnastofnun Íslands.

**Lýsing****Rústir og varða.**

Rústirnar eru á um 20 x 30 m stóru svæði. Efst er varðan eða því sem næst, uppi á hömrunum. „Fjánhöfðar heita einu nafni hæðirnar fyrir norðan Borgarvíkina. Þar eru grasbrekkur og hvammar neðan til, en klettabelti og berg víða í brúninni. Uppi á Fjánhöfðanum var fjárborg, hlaðin úr grjóti, en nú eru þar tóftir einar. Borgin var lögð niður sem fjárskýli 1887 og byggð fjánhús og heyhlaða. En áður var heyið haft í tóft skammt frá, suður á brúninni, og fénu gefið á gadd, þegar því var gefið. Fjánhús þessi voru lögð niður 1914.“ (Örnefnaskrá).

Efri myndin er tekin u.þ.b. þar sem varðan er.

Teikning/Ljósmynd



Ljósmynd



Ljósmyndari

Bjarni F. Einarsson

Filma nr./teg. myndar

Olympus mju 300

**Athugasemdir**

Áður skráð sem nr. ÁR-479:024 (FSÍ). Ef ekki er hægt að tryggja öryggi minjanna þarf að rannsaka þær með leyfi Fornleifaverndar ríkisins.

# Fornleifaskrá Úlfljótsvatns í Grafningi

Aðalnr.

55

Sýsla

Árnessýsla

Sveitarfélag

Grafningshreppur

Táknatala

8715

Landareign

Úlfljótsvatn

Nr

Heiti

Undirnr.

1

Staðfræðikort

GPS Staðsetning

N 64°06.463 W 021°02.304

Viðmiðun

WGS 84

M.y. sjó

Skekkja

6

Tegund minja

Rúst

Tilgáta

Fjárborg

Fjöldi

1

Hættumat

Ekkert

Hætta

Engin

Ástand

Sæmilegt

Aldur

1550-1900

Í eyði

Varðveislugildi

Talsvert

Minjagildi

Talsvert

Merkja?

Nei

Skrásetjari

Bjarni F. Einarsson

Dags.

23.08.2005

Friðlýsa?

Nei

Friðlýst?

Nei

Hvenær

**Lega og staðhættir**

Efst á vel grónum hól, um 20 m norðvestur af Úlfljótsvatni og um 100 m NNV af Hrótey. Um 100 m austur af fornleifum nr. 54.

**Heimildir og munnmæli****Lýsing****Rúst.**

Um 11 m í þvermál. Veggir um 2 m á breidd og 0,2 - 0,4 m á hæð.

Rústin er afar ógreinileg og þýfð. Hugsanlega er hólfi við hana að vestan og norðvestan verðu.

Hún er mjög vel gróin.

Á henni að sunnan er áberandi fuglastapi.

Teikning/ljósmynd

Ljósmynd



Ljósmyndari

Bjarni F. Einarsson

Filma nr./teg. myndar

Olympus mju 300

**Athugasemdir**

Ef ekki er hægt að tryggja öryggi minjanna þarf að rannsaka þær með leyfi Fornleifaverndar ríkisins.

# Fornleifaskrá Úlfljótsvatns í Grafningi

Aðalnr.

56

Sýsla

Árnessýsla

Sveitarfélag

Grafningshreppur

Táknatala

8715

Landareign

Úlfljótsvatn

Nr

Heiti

Kænunef

Undirnr.

1

Staðfræðikort

GPS Staðsetning

Viðmiðun

M.y. sjó

Skekkja

Tegund minja

Uppsátur

Tilgáta

Fjöldi

1

Hættumat

Hætta

Ástand

Aldur

Íeyði

Varðveislugildi

Minjagildi

Merkja?

Byggingar

Mikil

-

1550-1900

Ekkert

Lítið

Nei

Skrásetjari

Dags.

Friðlýsa?

Friðlýst?

Hvenær

Bjarni F. Einarsson

23.08.2005

Nei

Nei

Lega og staðhættir

Á litlum tanga norðantil í Hagavík.

Heimildir og munnmæli

Örnefnaskrá. Úlfljótsvatn. Handrit 1944.  
Örnefnastofnun Íslands.

Lýsing

**Uppsátur.**

„Kænunef heitir barð, sem myndar lítinn tanga, norðan til í Hagavíkinni. Þar var oft hafður veiðibátur frá Villingavatni. Kænunefsbrekkur heita brekkurnar þar upp undan.“ (Örnefnaskrá).  
Í dag eru sumarbústaðir á nefinu sem uppsátrið var trúlega og engar vísbendingar sýnilegar sem benda til uppsátursins.

GPS var mælt þar sem líklegast var talið að uppsátrið hafi verið.

Teikning/ljósmynd



Ljósmynd



Ljósmyndari

Bjarni F. Einarsson

Filma nr./teg. myndar

Olympus mju 300

Athugasemdir

Áður skráð sem nr. ÁR-479:026 (FSÍ). Engra mótvægisáðgerða er þörf.

# Fornleifaskrá Úlfljótsvatns í Grafningi

Aðalnr.

57

Sýsla

Árnessýsla

Sveitarfélag

Grafningshreppur

Táknatala

8715

Landareign

Úlfljótsvatn

Nr

Heiti

Baulugil

Undirnr.

1

Staðfræðikort

GPS Staðsetning

Viðmiðun

M.y. sjó

Skekkja

Tegund minja

Staður tengdur þjóðtrú

Tilgáta

Fjöldi

1

Hættumat

Ekkert

Hætta

Engin

Ástand

-

Aldur

1550-1900

Í eyði

Varðveislugildi

Ekkert

Minjagildi

Ekkert

Merkja?

Nei

Skrásetjari

Bjarni F. Einarsson

Dags.

23.08.2005

Friðlýsa?

Nei

Friðlýst?

Nei

Hvenær

Lega og staðhættir

Í Baulugili.

Heimildir og munnmæli

Örnefnaskrá. Úlfljótsvatn. Handrit 1944.  
Örnefnastofnun Íslands.

Lýsing

**Staður tengdur þjóðtrú.**

„Baulugil heitir gilið sunnan við Skyggirinn. Það hefir upptök sín í Langadal. Í kringum Baulugil þótti vera villuhætt, einkum í þoku og dimmviðri. Það var kennt einhvers konar reimleika, en óglöggar sagnir eru um uppruna þess reimleika, helzt það hafi ekki verið vanalegur draugur.“ (Örnefnaskrá).

Teikning/ljósmynd

Ljósmynd



Ljósmyndari

Bjarni F. Einarsson

Filma nr./teg. myndar

Olympus mju 300

Athugasemdir

Áður skráð sem nr. ÁR-479:045 (FSÍ). Engra mótvægisáðgerða er þörf.

# Fornleifaskrá Úlfljótsvatns í Grafningi

Aðalnr.

58

Sýsla

Árnessýsla

Sveitarfélag

Grafningshreppur

Táknatala

8715

Landareign

Úlfljótsvatn

Nr

Heiti

Undirnr.

1

Staðfræðikort

GPS Staðsetning

Viðmiðun

M.y. sjó

Skekkja

N 64°04.224 W 021°04.505

WGS 84

6

Tegund minja

Fornleið

Tilgáta

Fjöldi

1

Hættumat

Ekkert

Hætta

Engin

Ástand

Sæmilegt

Aldur

1550-1900

Í eyði

Varðveislugildi

Lítið

Minjagildi

Lítið

Merkja?

Nei

Skrásetjari

Bjarni F. Einarsson

Dags.

23.08.2005

Friðlýsa?

Nei

Friðlýst?

Nei

Hvenær

Lega og staðhættir

Frá Baulugili norður á Selflatir.

Heimildir og munnmæli

Örnefnaskrá. Úlfljótsvatn. Handrit 1944.  
Örnefnastofnun Íslands.

Lýsing

**Fornleið.**

Leiðin lá frá Baulugili norður á Selflatir.  
„Sellaut heitir mjó laut, sem liggur alla leið sunnan frá Baulugili norður á Selflatir. Götur liggja eftir endilangri Sellautinni.

Leiðin er víða aðeins 0,3 m breið í dag (fjargata ofan í gamalli leið?). Yfirleitt er hún þó um 2 m breið og 0,3 - 0,7 m djúp.

Líklega sama leið og skráð er undir númerinu 44.

GPS var mælt þar sem þessi leið náði lengst til norðurs. Tók þá við jeppaslóði sem hugsanlega liggur í gömlu götunni.

Teikning/ljósmynd



Ljósmynd



Ljósmyndari

Bjarni F. Einarsson

Filma nr./teg. myndar

Olympus mju 300

Athugasemdir

Áður skráð sem nr. ÁR-479:046 (FSÍ). Mælt er með því að leiðin verði nákvæmlega mæld inn í landkerfið (GPS).

# Fornleifaskrá Úlfljótsvatns í Grafningi

Aðalnr.

59

Sýsla

Árnessýsla

Sveitarfélag

Grafningshreppur

Táknatala

8715

Landareign

Úlfljótsvatn

Nr

Heiti

Efjumýrarvarða

Undirnr.

1

Staðfræðikort

GPS Staðsetning

Viðmiðun

M.y. sjó

Skekkja

-

-

-

-

Tegund minja

Landamerkjavarða

Tilgáta

Fjöldi

1

Hættumat

Fannst ekki

Hætta

-

Ástand

-

Aldur

1550-1900

Í eyði

Varðveislugildi

-

Minjagildi

-

Merkja?

Nei

Skrásetjari

Bjarni F. Einarsson

Dags.

23.08.2005

Friðlýsa?

Nei

Friðlýst?

Nei

Hvenær

Lega og staðhættir

Á litlum klapparhól vestur við Efjumýrar.

Heimildir og munnmæli

Örnefnaskrá. Úlfljótsvatn. Handrit 1944.  
Örnefnastofnun Íslands.

Lýsing

**Landamerkjavarða.**

„Efjumýrarvarða heitir vörðubrot á litlum klapparhól vestur við Efjumýrar. Þar endar Úlfljótsvatnsland í odd. Er þá komið að hreppamörkum Ölfuss- og Grafningshreppa.“ (Örnefnaskrá).

Teikning/ljósmynd

Ljósmynd

Ljósmyndari

Bjarni F. Einarsson

Filma nr./teg. myndar

Olympus mju 300

Athugasemdir

Áður skráð sem nr. ÁR-479:044 (FSÍ). Engra mótvægisáðgerða er þörf.

# Fornleifaskrá Úlfljótsvatns í Grafningi

Aðalnr.

60

Sýsla

Árnessýsla

Sveitarfélag

Grafningshreppur

Táknatala

8715

Landareign

Úlfljótsvatn

Nr

Heiti

Undirnr.

1

Staðfræðikort

GPS Staðsetning

N 64°05.045 W 021°05.255

Viðmiðun

WGS 84

M.y. sjó

Skekkja

7

Tegund minja

Rúst

Tilgáta

Beitarhús

Fjöldi

1

Hættumat

Ekkert

Hætta

Engin

Ástand

Sæmilegt

Aldur

1550-1900

Íeyði

Varðveislugildi

Talsvert

Minjagildi

Talsvert

Merkja?

Nei

Skrásetjari

Bjarni F. Einarsson

Dags.

1.9.2005

Friðlýsa?

Nei

Friðlýst?

Nei

Hvenær

-

**Lega og staðhættir**

Í grasi grónum hvammi í miðjum hlíðum Selfjalls, norðvestan við Selflatir.

**Heimildir og munnmæli****Lýsing****Rúst.**

7,5 x 11 m (A - V). Veggir úr grjóti, 1 - 2 m breiðir og 0,1 - 0,2 m háir. Tvö hólf eru á rústinni (hólf A og B). Dyr eru á hólfi B mót austri. Sjást ekki á hólfi A. Mikið er af grjóti í austanverðu hólfi A (hólf? - kró?).

Gæti þessi rúst hafa tilheyrt Selflataselínu (nr. 2:1-2)? Gæti rústin verið vísbending um ábúð í selínu um tíma?

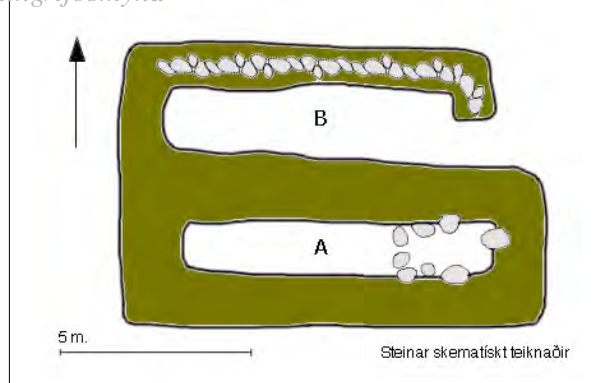
**Teikning/ljósmynd****Ljósmynd**

Ljósmyndari

Bjarni F. Einarsson

Filma nr./teg. myndar

Olympus mju 300

**Athugasemdir**

Ef ekki er hægt að tryggja öryggi minjanna þarf að rannsaka þær með leyfi Fornleifaverndar ríkisins.

# Fornleifaskrá Úlfljótsvatns í Grafningi

Aðalnr.

61

Sýsla

Árnessýsla

Sveitarfélag

Grafningshreppur

Táknatala

8715

Landareign

Úlfljótsvatn

Nr

Heiti

Undirnr.

1

Staðfræðikort

GPS Staðsetning

N 64°05.352 W 021°00.519

Viðmiðun

WGS 84

M.y. sjó

Skekkja

6

Tegund minja

Rúst

Tilgáta

Fjöldi

1

Hættumat

Ekkert

Hætta

Engin

Ástand

Lélegt

Aldur

1900-

Í eyði

Varðveislugildi

Ekkert

Minjagildi

Lítið

Merkja?

Nei

Skrásetjari

Bjarni F. Einarsson

Dags.

2.9.2005

Friðlýsa?

Nei

Friðlýst?

Nei

Hvenær

**Lega og staðhættir**

Efst á kletthól um 70 m frá Soginu og um 70 m neðan við malarveg. Í holti.

**Heimildir og munnmæli****Lýsing****Rúst.**

5 x 6 m (A - V). Veggir úr grjóti, 1,5 - 2 m breiðir og 0,2 - 0,9 m háir. Dyr trúlega mót suðri.

Rústin er illa farin og hrunin. Í henni er fúasprek og ryðgaðar bárujárnsplötur.

Suður af rústinni virðist vera hleðsla sem myndar dálítið aðhald (kró?). Um 8 m út frá rústinni er stór steinn í þessari hleðslu.

Teikningin er skematísk (rústin er verr farin en teikningin bendir til).

Teikning/ljósmynd

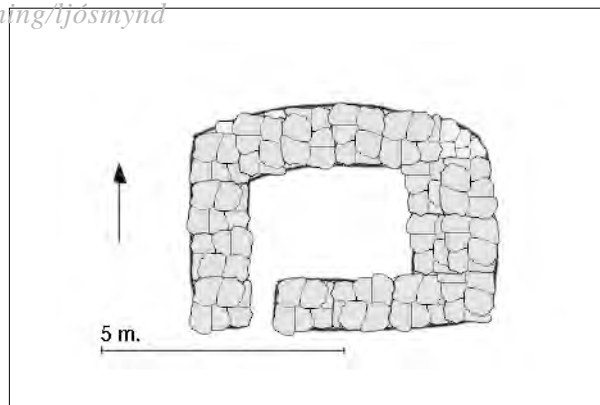

Ljósmynd



Ljósmyndari

Bjarni F. Einarsson

Filma nr./teg. myndar

Olympus mju 300

**Athugasemdir**

Ef ekki er hægt að tryggja öryggi minjanna þarf að rannsaka þær með leyfi Fornleifaverndar ríkisins.

# Fornleifaskrá Úlfljótsvatns í Grafningi

Aðalnr.

62

Sýsla

Árnessýsla

Sveitarfélag

Grafningshreppur

Táknatala

8715

Landareign

Úlfljótsvatn

Nr

Heiti

Undirnr.

1

Staðfræðikort

GPS Staðsetning

Viðmiðun

M.y. sjó

Skekkja

N 64°04.574 W 021°01.330

WGS 84

5

Tegund minja

Fornleið

Tilgáta

Fjöldi

1

Hættumat

Hætta

Ástand

Aldur

Íeyði

Ábúð

Mikil

Ágætt

1550-1900

Varðveislugildi

Minjagildi

Merkja?

Lítið

Lítið

Nei

Skrásetjari

Dags.

Friðlýsa?

Friðlýst?

Hvenær

Bjarni F. Einarsson

2.9.2005

Nei

Nei

Lega og staðhættir

Liggur frá Heiðartjörn í átt að Keramýri. Í móa.

Heimildir og munnmæli

Lýsing

**Fornleið.**

Á allt að 5 m breiðu svæði og sumstaðar í tveimur meginrásum þó oftast sé rásin ein. Dýptin er 0,2 - 0,7 m þar sem hún var skoðuð.

Leiðin liggur frá fornleið nr. 13 og eru krossgötunarnánast undir nýlegum malarvegi sem þarna er skammt norður af Heiðartjörn. Hún liggur vestur í áberandi hæð ofan við Keramýrina og hverfur svo í mýrina.

Hugsanlega hefur hún legið að Ferjunni við Hamarinn (nr. 12).

Teikning/ljósmynd



Ljósmynd



Ljósmyndari

Bjarni F. Einarsson

Filma nr./teg. myndar

Olympus mju 300

Athugasemdir

Mælt er með því að leiðin verði nákvæmlega mæld inn í landskerfið (GPS).

# Fornleifaskrá Úlfljótsvatns í Grafningi

Aðalnr.

63

Sýsla

Arnessýsla

Sveitarfélag

Grafningshreppur

Táknatala

8715

Landareign

Úlfljótsvatn

Nr

Heiti

Undirnr.

1

Staðfræðikort

GPS Staðsetning

N 64°04.566 W 021°04.325

Viðmiðun

WGS 84

M.y. sjó

Skekkja

5

Tegund minja

Rúst

Tilgáta

Fjöldi

1

Hættumat

Ekkert

Hætta

Engin

Ástand

Sæmilegt

Aldur

1550-1900

Íeyði

Varðveislugildi

Lítið

Minjagildi

Lítið

Merkja?

Nei

Skrásetjari

Bjarni F. Einarsson

Dags.

6.9.2005

Friðlýsa?

Nei

Friðlýst?

Nei

Hvenær

**Lega og staðhættir**

Um 6 - 7 m suður af merktum stíg (fornleifar nr. 43?). Austan megin á hálsi í blásnu holti.

**Heimildir og munnmæli****Lýsing****Rúst.**

3 x 6 m (NA - SV). Veggir úr grjóti 0,5 - 0,7 m breiðir og 0,1 - 0,4 m háir. Tvö hólf eru á rústinni (hólf A og B). Dyr eru á hólfi A til suðvesturs. Dyr á hólfi B voru ekki greinanlegar, en gætu hafa verið við norðaustur gaflinn.

Norðaustur gaflinn er ógreinilegur (sér ekki í steina).

Rústin er mjög m.a. vel vaxin mosa, lyngi og grasi.

Lítill varða er um 25 m VSV af rústinni. Virðist hún nýleg.

Teikning/ljósmynd

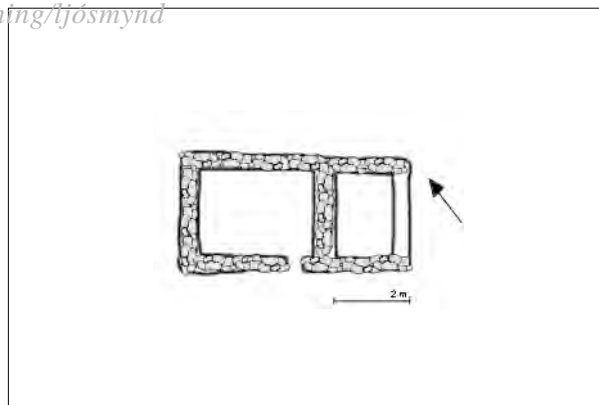

Ljósmynd



Ljósmyndari

Bjarni F. Einarsson

Filma nr./teg. myndar

Olympus mju 300

**Athugasemdir**

Ef ekki er hægt að tryggja öryggi minjanna þarf að rannsaka þær með leyfi Fornleifaverndar ríkisins.

# Fornleifaskrá Úlfljótsvatns í Grafningi

Aðalnr.

64

Sýsla

Árnessýsla

Sveitarfélag

Grafningshreppur

Táknatala

8715

Landareign

Úlfljótsvatn

Nr

Heiti

Undirnr.

1

Staðfræðikort

GPS Staðsetning

N 64°05.131 W 021°03.443

Viðmiðun

WGS 84

M.y. sjó

Skekkja

6

Tegund minja

Vörður

Tilgáta

Fjöldi

2

Hættumat

Hætta

Ástand

Aldur

Í eyði

Ábúð

Lítill

Lélegt

1550-1900

Varðveislugildi

Lítið

Minjagildi

Lítið

Merkja?

Nei

Skrásetjari

Bjarni F. Einarsson

Dags.

6.9.2005

Friðlýsa?

Nei

Friðlýst?

Nei

Hvenær

**Lega og staðhættir**

Efst á gjörblásnum hól sem er norðaustan við skátaskála.

**Heimildir og munnmæli****Lýsing****Vörður.****1) Varða.**

Um 1 m í þvermál og 0,4 m há. Botn vörðunnar er mosavaxin og þar eru stærri steinar en í vörðunni að öðru leyti. Virðst efri hluti vera yngri.

1 m norður af vörðu 1) er varða 2):

**2) Varða**

Um 0,9 m í þvermál og 0,2 m há. Allt er grjótið smátt og varðan virðist vera ung.

GPS mælt við vörðu 1).

Teikning/ljósmynd



Ljósmynd



Ljósmyndari

Bjarni F. Einarsson

Filma nr./teg. myndar

Olympus mju 300

**Athugasemdir**

Mælt er með því að vörðurnar verði ljósmyndaðar frekar og botnar þeirra kannaðir ef ekki er hægt að tryggja öryggi þeirra.

# Fornleifaskrá Úlfljótsvatns í Grafningi

Aðalnr.

65

Sýsla

Arnessýsla

Sveitarfélag

Grafningshreppur

Táknatala

8715

Landareign

Úlfljótsvatn

Nr

Heiti

Undirnr.

1

Staðfræðikort

GPS Staðsetning

N 64°04.591 W 021°03.322

Viðmiðun

WGS 84

M.y. sjó

Skekkja

5

Tegund minja

Rúst

Tilgáta

Fjós

Fjöldi

1

Hættumat

Hætta

Ástand

Aldur

Í eyði

Skógur

Lítill

Ágætt

-1550

Varðveislugildi

Minjagildi

Merkja?

Hátt

Hátt

Já

Skrásetjari

Dags.

Friðlýsa?

Friðlýst?

Hvenær

Bjarni F. Einarsson

6.9.2005

-

Nei

Lega og staðhættir

Á hálsi skammt norður af Fossá og vestur af skátaskála. Í skóglendi.

Heimildir og munnmæli

Lýsing

**Rúst.**

6 x 11 m (NNV - SSA). Veggir úr torfi (og grjóti?), 1,5 - 2 m breiðir og 0,2 - 0,4 m háir. Hugsanlega eru tvö hólf í rústinni, en ekki er það öruggt. Dyr eru ekki greinanlegar. Rústin er greinileg þó hún falli sérstaklega vel inn í landið.

Rústin er m.a. vel vaxin mosa, lyngi og víði.

Ekki er loku fyrir það skotið að langveggir rústarinnar séu lítillaga sveigðir út á við.

Formið, legan og ástandið bendir til þess að hér sé um forna rúst að ræða (landnámsöld?).

7 m austur af rúst 65:1) er rúst 65:2).

Teikning/ljósmynd

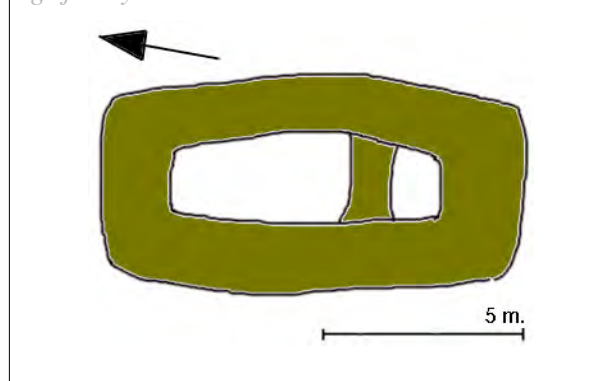

Ljósmynd



Ljósmyndari

Bjarni F. Einarsson

Filma nr./teg. myndar

Olympus mju 300

Athugasemdir

Ef ekki er hægt að tryggja öryggi minjanna þarf að rannsaka þær með leyfi Fornleifaverndar ríkisins.

# Fornleifaskrá Úlfljótsvatns í Grafningi

Aðalnr.

65

Sýsla

Árnessýsla

Sveitarfélag

Grafningshreppur

Táknatala

8715

Landareign

Úlfljótsvatn

Nr

Heiti

Undirnr.

2

Staðfræðikort

GPS Staðsetning

N 64°04.596 W 021°03.310

Viðmiðun

WGS 84

M.y. sjó

Skekkja

5

Tegund minja

Rústir

Tilgáta

Skáli

Fjöldi

1

Hættumat

Skógur

Lítill

Ástand

Ágætt

Aldur

-1550

Í eyði

Varðveislugildi

Hátt

Minjagildi

Hátt

Merkja?

Já

Skrásetjari

Bjarni F. Einarsson

Dags.

6.9.2005

Friðlýsa?

-

Friðlýst?

Nei

Hvenær

**Lega og staðhættir**

Á hálsi skammt norður af Fossá og vestur af skátaskála. 7 m austur af rúst 65:1. Í skóglendi.

**Heimildir og munnmæli****Lýsing****Rúst.**

6,5 x 14 m (A - V). Veggir úr torfi (og grjóti?), um 2 m breiðir og 0,3 - 0,5 m háir.

Dyr eru ekki greinanlegar.

Rústin er m.a. vel vaxin mosa, lyngi og víði.

Ekki er loku fyrir það skotið að langveggir rústarinnar séu lítillaga sveigðir út á við.

Formið, legan og ástandið bendir til þess að hér sé um forna rúst að ræða (landnámsöld?).

7 m vestur af rúst 65:2) er rúst 65:1).

Teikning/ljósmynd

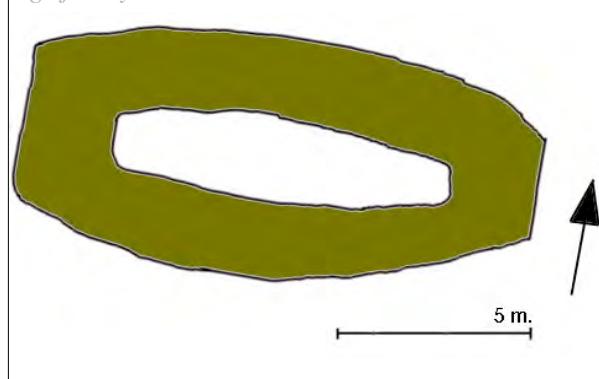

Ljósmynd



Ljósmyndari

Bjarni F. Einarsson

Filma nr./teg. myndar

Olympus mju 300

**Athugasemdir**

Ef ekki er hægt að tryggja öryggi minjanna þarf að rannsaka þær með leyfi Fornleifaverndar ríkisins.

# Fornleifaskrá Úlfljótsvatns í Grafningi

Aðalnr.

65

Sýsla

Árnessýsla

Sveitarfélag

Grafningshreppur

Táknatala

8715

Landareign

Úlfljótsvatn

Nr

Heiti

Undirnr.

3

Staðfræðikort

GPS Staðsetning

N 64°03.311 W 021°04.590

Viðmiðun

WGS 84

M.y. sjó

Skekkja

5

Tegund minja

Rústir

Tilgáta

Fjöldi

1

Hættumat

Hætta

Ástand

Aldur

Í eyði

Skógur

Lítill

Ágætt

-1550

Varðveislugildi

Minjagildi

Merkja?

Hátt

Hátt

Já

Skrásetjari

Dags.

Friðlýsa?

Friðlýst?

Hvenær

Bjarni F. Einarsson

6.9.2005

-

Nei

Lega og staðhættir

Á hálsi skammt norður af Fossá og vestur af skátaskála. 6 m suðaustur af rúst 65:1. Í skóglendi.

Heimildir og munnmæli

Lýsing

**Rúst.**

4,5 x 5,5 m (NV - SA). Veggir úr torfi (og grjóti?), 1,5 - 2 m breiðir og 0,2 - 0,5 m háir. Dyr ekki greinanlegar. Rústin er m.a. mjög vaxin birki, lyngi og mosa. Erfitt er að greina stærð rústarinnar vegna gróðursins.

Teikning/ljósmynd

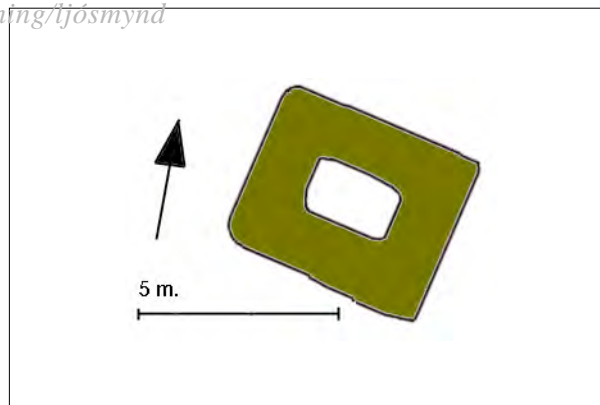

Ljósmynd



Ljósmyndari

Bjarni F. Einarsson

Filma nr./teg. myndar

Olympus mju 300

Athugasemdir

Ef ekki er hægt að tryggja öryggi minjanna þarf að rannsaka þær með leyfi Fornleifaverndar ríkisins.

# Fornleifaskrá Úlfljótsvatns í Grafningi

Aðalnr.

65

Sýsla

Arnessýsla

Sveitarfélag

Grafningshreppur

Táknatala

8715

Landareign

Úlfljótsvatn

Nr

Heiti

Undirnr.

1-3

Staðfræðikort

GPS Staðsetning

N 64°04.591 W 021°03.322

Viðmiðun

WGS 84

M.y. sjó

Skekkja

6

Tegund minja

Eyðibýli

Tilgáta

Landnámsbýli

Fjöldi

3

Hættumat

Hætta

Ástand

Aldur

Í eyði

Skógur

Lítill

Ágætt

-1550

Varðveislugildi

Hátt

Minjagildi

Hátt

Merkja?

Já

Skrásetjari

Bjarni F. Einarsson

Dags.

6.9.2005

Friðlýsa?

-

Friðlýst?

Nei

Hvenær

Lega og staðhættir

Á hálsi skammt norður af Fossá og vestur af skátaskála. Í skóglendi.

Heimildir og munnmæli

Lýsing

**Rústir.**

Rústirnar eru á um 40 - 50 m stóru svæði í dálitlum halla niður að Fossá. Þær eru ógreinilegar í fyrstu en teikna sig greinilega þegar þær eru skoðaðar.

Form, lega og ástand benda til þess að rústirnar séu mjög fornar, líklega frá því fyrir 1000. Hugsanlega eru þetta leifar af kotbýli eða selstöðu eða hvorutveggja.

7 m ofan við rúst 2 er trúlega hin gamla fornleið í Ingveldarsel (fornleifar nr. 43).

Rústirnar eru á hjallanum á bak við skálann, hægra megin á myndinni. Fossáin rennur hjá. Hugsanlega eru þetta rústirna sem Örnefnaskrá tilgreinir sem talsvert stórar rústir og gamlar (sjá nr. 38).

Ekki er hægt að útiloka að fleiri fornar rústir finnist á svæðinu, en vegna skógarins er leit afar erfið.

Teikning/ljósmynd



Ljósmynd



Ljósmyndari

Bjarni F. Einarsson

Filma nr./teg. myndar

Olympus mju 300

Athugasemdir

Ef ekki er hægt að tryggja öryggi minjanna þarf að rannsaka þær með leyfi Fornleifaverndar ríkisins.

# Fornleifaskrá Úlfljótsvatns í Grafningi

Aðalnr.

66

Sýsla

Árnessýsla

Sveitarfélag

Grafningshreppur

Tákntala

8715

Landareign

Úlfljótsvatn

Nr

Heiti

Undirnr.

1

Staðfræðikort

GPS Staðsetning

N 64°02.579 W 021°07.599

Viðmiðun

WGS 84

M.y. sjó

Skekkja

8

Tegund minja

Varða

Tilgáta

Fjöldi

1

Hættumat

Ekkert

Hætta

Engin

Ástand

Lélegt

Aldur

1550-1900

Í eyði

Varðveislugildi

Lítið

Minjagildi

Lítið

Merkja?

Nei

Skrásetjari

Bjarni F. Einarsson

Dags.

8.09.2005

Friðlýsa?

Nei

Friðlýst?

Nei

Hvenær

**Lega og staðhættir**

Um 100 m norður af austur hluta mýrar (Efjumýrar?) og um 80 m suðaustur af merktum göngustíg. Á lágum bergás uppi á fjalli. Mosapembur.

**Heimildir og munnmæli****Lýsing****Varða.**

Um 1 x 1,3 m (A - V) og 0,8 m há. Úr grjóti. Um 700 - 800 m frá girðingu á fjallinu (landamerkjunum?).

Teikning ljósmynd



Ljósmynd



Ljósmyndari

Bjarni F. Einarsson

Filma nr./teg. myndar

Olympus mju 300

**Athugasemdir**

Mælt er með því að varðan verði ljósmynduð frekar og botn hennar kannaður ef ekki er hægt að tryggja öryggi hennar.

# Fornleifaskrá Úlfljótsvatns í Grafningi

Aðalnr.

67

Sýsla

Árnessýsla

Sveitarfélag

Grafningshreppur

Táknatala

8715

Landareign

Úlfljótsvatn

Nr

Heiti

Undirnr.

1

Staðfræðikort

GPS Staðsetning

N 64°03.048 W 021°07.352

Viðmiðun

WGS 84

M.y. sjó

Skekkja

7

Tegund minja

Varða

Tilgáta

Fjöldi

1

Hættumat

Ekkert

Hætta

Engin

Ástand

Lélegt

Aldur

1550-1900

Í eyði

Varðveislugildi

Lítið

Minjagildi

Lítið

Merkja?

Nei

Skrásetjari

Bjarni F. Einarsson

Dags.

8.09.2005

Friðlýsa?

Nei

Friðlýst?

Nei

Hvenær

Lega og staðhættir

Efst á mosavöxnum hól.

Heimildir og munnmæli

Lýsing

**Varða.**

Um 1 m í þvermál og 0,3 m há. Úr grjóti.

Varðan er nær algerlega fallin og reyndar ekki alveg hægt að staðfesta sem vörðu.

Teikning/ljósmynd



Ljósmynd



Ljósmyndari

Bjarni F. Einarsson

Filma nr./teg. myndar

Olympus mju 300

Athugasemdir

Mælt er með því að varðan verði ljósmynduð frekar og botn hennar kannaður ef ekki er hægt að tryggja öryggi hennar.

# Fornleifaskrá Úlfljótsvatns í Grafningi

Aðalnr.

68

Sýsla

Árnessýsla

Sveitarfélag

Grafningshreppur

Táknatala

8715

Landareign

Úlfljótsvatn

Nr

Heiti

Undirnr.

1

Staðfræðikort

GPS Staðsetning

Viðmiðun

M.y. sjó

Skekkja

N 64°05.390 W 021°03.573

WGS 84

7

Tegund minja

Varða

Tilgáta

Fjöldi

1

Hættumat

Ekkert

Hætta

Engin

Ástand

Sæmilegt

Aldur

1550-1900

Í eyði

Varðveislugildi

Lítið

Minjagildi

Lítið

Merkja?

Nei

Skrásetjari

Bjarni F. Einarsson

Dags.

9.09.2005

Friðlýsa?

Nei

Friðlýst?

Nei

Hvenær

**Lega og staðhættir**

Efst á fjalli, á vestanverðum flötum móa, um 60 m suðaustur af ljósleiðara.

**Heimildir og munnmæli****Lýsing****Varða.**

Um 1 m í þvermál og 0,6 m há. Varðan er nokkuð fallin, en trúlega hefur hluti hennar verið endurgerður með því að kasta í hana smáu grjóti. Neðstu steinar eru talsvert mosavaxnir.

Á svæðinu til austurs og norðausturs eru margar nýlegar og illa gerðar vörður (10 - 15 stk?). Þær eru ekki skráðar hér, en um er að ræða sömu vörður og getið er við fornleifar nr. 33 (Nónvörðu). Hugsanlega hefur varða þessi varðað fornleifar nr. 69?

Teikning/ljósmynd



Ljósmynd



Ljósmyndari

Bjarni F. Einarsson

Filma nr./teg. myndar

Olympus mju 300

**Athugasemdir**

Mælt er með því að varðan verði ljósmynduð frekar og botn hennar kannaður ef ekki er hægt að tryggja öryggi hennar.

# Fornleifaskrá Úlfljótsvatns í Grafningi

Aðalnr.

69

Sýsla

Árnessýsla

Sveitarfélag

Grafningshreppur

Táknatala

8715

Landareign

Úlfljótsvatn

Nr

Heiti

Undirnr.

1

Staðfræðikort

GPS Staðsetning

N 64°05.365 W 021°03.503

Viðmiðun

WGS 84

M.y. sjó

Skekkja

6

Tegund minja

Byrgi

Tilgáta

Skotbyrgi - landmælingapkt.

Fjöldi

1

Hættumat

Ekkert

Hætta

Engin

Ástand

Sæmilegt

Aldur

1550-1900

Í eyði

Varðveislugildi

Lítið

Minjagildi

Lítið

Merkja?

Nei

Skrásetjari

Bjarni F. Einarsson

Dags.

9.09.2005

Friðlýsa?

Nei

Friðlýst?

Nei

Hvenær

Lega og staðhættir

Efst á bergkollu á fjallstoppi.

Heimildir og munnmæli

Lýsing

**Byrgi.**

5 x 7 m (NNV - SSA). Veggir úr grjóti, um 1 - 1,5 m breiðir og 0,2 - 0,3 m háir.

Engar dyr eru sýnilegar, enda rústin talsvert farin að falla fram af bergkollinum sem hún hvílir á.

Botn byrgisins er sléttur og nokkuð gróin mosa og lyngi.

Hugsanlega hefur varða (fornleifar nr. 68) varðað þetta mannvirki?

Útsýnið frá byrginu er stórbrotið, en Úlfljótsvatnsbærinn sést þó ekki.

Mannvirkið gæti verið skotbyrgi eða minjar eftir dönsku landmælingamennina um aldamótin 1900.

Teikning/ljósmynd



Ljósmynd



Ljósmyndari

Bjarni F. Einarsson

Filma nr./teg. myndar

Olympus mju 300

Athugasemdir

Ef ekki er hægt að tryggja öryggi minjanna þarf að rannsaka þær með leyfi Fornleifaverndar ríkisins.

# Fornleifaskrá Úlfljótsvatns í Grafningi

Aðalnr.

70

Sýsla

Árnessýsla

Sveitarfélag

Grafningshreppur

Táknatala

8715

Landareign

Úlfljótsvatn

Nr

Heiti

Úlfljótsvatn

Undirnr.

1

Staðfræðikort

GPS Staðsetning

N 64°04.973 W 021°02.968

Viðmiðun

WGS 84

M.y. sjó

-

Skekkja

6

Tegund minja

Bæjarstæði

Tilgáta

Fjöldi

1

Hættumat

Ábúð

Hætta

Lítill

Ástand

Sléttað

Aldur

1550-1900

Íeyði

Varðveislugildi

Talsvert

Minjagildi

Talsvert

Merkja?

Nei

Skrásetjari

Bjarni F. Einarsson

Dags.

15.08.2005

Friðlýsa?

Nei

Friðlýst?

Nei

Hvenær

-

**Lega og staðhættir**

Sunnan við kirkjuna niður við vatnið. Að hluta til undir nýlegu bílastæði.

**Heimildir og munnmæli**

Íslenskt fornbréfasafn. I. Bindi. Kaupmannahöfn 1857-76:409.

Sama. IV. Bindi. Kaupmannahöfn 1897:92-93.

Jarðabók Árna Magnússonar og Páls Vídalíns. Annað bindi.

Kaupmannahöfn 1918-1921:381-83.

Sunnenskar byggðir III. Selfoss 1983:267.

Túnakort 1918. Úlfljótsvatn. Handrit. Þjóðskjalasafn Íslands.

Örnefnaskrá. Úlfljótsvatn. Handrit. Örnefnastofnun Íslands.

**Lýsing****Bæjarstæði.**

Staðurinn er allur sléttaður í seinni tíð og engin form eða veggjabrot sýnileg lengur. Þó má ætla að rústasvæðið (sem enn hvílir undir sverðinum) sé um 15 x 25/35 m stórt (A - V). Bílastæði er yfir rústunum að hluta.

Svæðið er vel gróið.

Teikning/ljósmynd



Ljósmynd



Ljósmyndari

Bjarni F. Einarsson

Filma nr./teg. myndar

Olympus mju 300

**Athugasemdir**

Áður skráð sem nr. ÁR-479:001 (FSÍ). Ef ekki er hægt að tryggja öryggi minjanna þarf að rannsaka þær með leyfi Fornleifaverndar ríkisins.

# Fornleifaskrá Úlfljótsvatns í Grafningi

Aðalnr.

70

Sýsla

Árnessýsla

Sveitarfélag

Grafningshreppur

Táknatala

8715

Landareign

Úlfljótsvatn

Nr

Heiti

Undirnr.

2

Staðfræðikort

GPS Staðsetning

Viðmiðun

M.y. sjó

Skekkja

-

-

-

-

Tegund minja

Rúst

Tilgáta

Fjánhús

Fjöldi

1

Hættumat

Hætta

Ástand

Aldur

Í eyði

Varðveislugildi

Minjagildi

Merkja?

Horfin

Ekkert

Ekkert

Nei

Skrásetjari

Dags.

Friðlýsa?

Friðlýst?

Hvenær

Bjarni F. Einarsson

15.08.2005

Nei

Nei

-

Lega og staðhættir

Sennilega á þeim stað þar sem útihús bæjarins standa nú skammt frá Grásteini.

Heimildir og munnmæli

Túnakort 1918. Úlfljótsvatn. Handrit.  
Þjóðskjalasafn Íslands.  
Örnefnaskrá. Úlfljótsvatn. Handrit 1944.  
Örnefnastofnun Íslands.

Lýsing

Rúst.

Í Örnefnaskrá segir svo: „Fjánhústún heitir syðsti hluti Upptúnsins, og eru þar enn fjánhús.“  
(Örnefnaskrá).

Teikning/ljósmynd

Ljósmynd

Ljósmyndari

-

Filma nr./teg. myndar

-

Athugasemdir

Áður skráð sem nr. ÁR-479:003 (FSÍ). Engra mótvægisáðgerða er þörf.

# Fornleifaskrá Úlfljótsvatns í Grafningi

Aðalnr.

70

Sýsla

Árnessýsla

Sveitarfélag

Grafningshreppur

Táknatala

8715

Landareign

Úlfljótsvatn

Nr

Heiti

Gvendarbrunnur

Undirnr.

3

Staðfræðikort

GPS Staðsetning

Viðmiðun

M.y. sjó

Skekkja

-

-

-

-

Tegund minja

Vatnsból

Tilgáta

Fjöldi

1

Hættumat

Vatn

Hætta

Mikil

Ástand

-

Aldur

1550-1900

Íeyði

Varðveislugildi

Lítið

Minjagildi

Lítið

Merkja?

Nei

Skrásetjari

Bjarni F. Einarsson

Dags.

15.08.2005

Friðlýsa?

Nei

Friðlýst?

Nei

Hvenær

**Lega og staðhættir**

Undir yfirborði Úlfljótsvatns, rétt fyrir utan strönd Kirkjulágarinnar, norðan við kirkjuna.

**Heimildir og munnmæli**

Örnefnaskrá. Úlfljótsvatn. Handrit 1944.  
Örnefnastofnun Íslands.

**Lýsing****Vatnsból.**

Bólið fór undir vatn þegar hækkað var í því vegna virkjanaframkvæmda í Soginu. Mun vatnið hafa hækkað um 0,8 m.

Teikning/ljósmynd



Ljósmynd



Ljósmyndari

Bjarni F. Einarsson

Filma nr./teg. myndar

Olympus mju 300

**Athugasemdir**

Áður skráð sem nr. ÁR-479:007 (FSÍ). Engra mótvægisáðgerða er þörf.

# Fornleifaskrá Úlfljótsvatns í Grafningi

Aðalnr.

70

Sýsla

Árnessýsla

Sveitarfélag

Grafningshreppur

Táknatala

8715

Landareign

Úlfljótsvatn

Nr

Heiti

Lindin

Undirnr.

4

Staðfræðikort

GPS Staðsetning

N 64°05.996 W 021°02.942

Viðmiðun

WGS 84

M.y. sjó

Skekkja

8

Tegund minja

Vatnsból

Tilgáta

Fjöldi

1

Hættumat

Vatn

Hætta

Talsverð

Ástand

Sæmilegt

Aldur

1550-1900

Í eyði

Varðveislugildi

Lítið

Minjagildi

Lítið

Merkja?

Nei

Skrásetjari

Bjarni F. Einarsson

Dags.

15.08.2005

Friðlýsa?

Nei

Friðlýst?

Nei

Hvenær

**Lega og staðhættir**

Norðaustan undir Kirkjuhól, í flæðarmáli Úlfljótsvatns.

**Heimildir og munnmæli**

Örnefnaskrá. Úlfljótsvatn. Handrit 1944.  
Örnefnastofnun Íslands.

**Lýsing****Vatnsból.**

„Lindin kemur undan hólnum, sem kirkjan stendur á. Hún er miklu vatnsmeiri en Gvendarbrunnur. Það hefir verið aðalvatnsból á Úlfljótsvatni frá ómunatíð og er enn. Hún fór líka á kaf, þeggar hækkað var í vatninu, en henni var bjargað með því að steypa utan um hana og láta vatnið í henni hækka á þann hátt. Vatnshrútur dælir vatninu í bæinn.“  
(Örnefnaskrá).

Utan um Lindina hefur um 1 x 1,5 stór og um 0,8 m há þró verið steyppt. Upp úr henni er járnör sem girðingarvír hefur verið festur.

Teikning ljósmynd



Ljósmynd



Ljósmyndari

Bjarni F. Einarsson

Filma nr./teg. myndar

Olympus mju 300

**Athugasemdir**

Áður skráð sem nr. ÁR-479:008 (FSÍ). Engra mótvægisáðgerða er þörf.

# Fornleifaskrá Úlfljótsvatns í Grafningi

Aðalnr.

70

Sýsla

Árnessýsla

Sveitarfélag

Grafningshreppur

Táknatala

8715

Landareign

Úlfljótsvatn

Nr

Heiti

Grásteinn

Undirnr.

5

Staðfræðikort

GPS Staðsetning

N 64°05.869 W 021°03.101

Viðmiðun

WGS 84

M.y. sjó

Skekkja

6

Tegund minja

Staður tengdur þjóðtrú

Tilgáta

Fjöldi

1

Hættumat

Ábúð

Hætta

Lítill

Ástand

Ágætt

Aldur

1550-1900

Í eyði

Varðveislugildi

Lítið

Minjagildi

Lítið

Merkja?

Nei

Skrásetjari

Bjarni F. Einarsson

Dags.

15.08.2005

Friðlýsa?

Nei

Friðlýst?

Nei

Hvenær

**Lega og staðhættir**

Sunnanlega og efst á aflöngum hól í túni á milli núverandi bæjarstæðis og útihúsa. Við girðingu.

**Heimildir og munnmæli**

Örnefnaskrá. Úlfljótsvatn. Handrit 1944.  
Örnefnastofnun Íslands.

**Lýsing****Staður tengdur þjóðtrú.**

„Það var trú manna, að í honum byggi huldufólk.“  
(Örnefnaskrá).

Steinninn hefur greinilega verið færður.

Teikning/ljósmynd



Ljósmynd



Ljósmyndari

Bjarni F. Einarsson

Filma nr./teg. myndar

Olympus mju 300

**Athugasemdir**

Áður skráð sem nr. ÁR-479:012 (FSÍ). Engra mótvægisáðgerða er þörf.

# Fornleifaskrá Úlfljótsvatns í Grafningi

Aðalnr.

70

Sýsla

Árnessýsla

Sveitarfélag

Grafningshreppur

Táknatala

8715

Landareign

Úlfljótsvatn

Nr

Heiti

Hesthúshóll

Undirnr.

6

Staðfræðikort

GPS Staðsetning

Viðmiðun

M.y. sjó

Skekkja

-

-

-

-

Tegund minja

Rúst

Tilgáta

Hesthús

Fjöldi

1

Hættumat

Hætta

Ástand

Aldur

Í eyði

Varðveislugildi

Ekkert

Minjagildi

Ekkert

Merkja?

Nei

Skrásetjari

Bjarni F. Einarsson

Dags.

15.08.2005

Friðlýsa?

Nei

Friðlýst?

Nei

Hvenær

Lega og staðhættir

Hefur líklega staðið á svipuðum slóðum og útihús bæjarins standa nú skammt frá Grásteini.

Heimildir og munnmæli

Örnefnaskrá. Úlfljótsvatn. Handrit 1944.  
Örnefnastofnun Íslands.

Lýsing

Rúst.

„Harðhaus var hóllinn nefndur suður af heyhlöðunni, á meðan hann var kargabýfður, en nú er hann oftast nefndur Hesthúshóll.“ (Örnefnaskrá).

Teikning/ljósmynd

Ljósmynd

Ljósmyndari

Filma nr./teg. myndar

Athugasemdir

Áður skráð sem nr. ÁR-479:011 (FSÍ). Engra mótvægisáðgerða er þörf.

# Fornleifaskrá Úlfljótsvatns í Grafningi

Aðalnr.

70

Sýsla

Árnessýsla

Sveitarfélag

Grafningshreppur

Táknatala

8715

Landareign

Úlfljótsvatn

Nr

Heiti

Undirnr.

7

Staðfræðikort

GPS Staðsetning

N 64°06.021 W 021°03.024

Viðmiðun

WGS 84

M.y. sjó

Skekkja

6

Tegund minja

Rúst

Tilgáta

Fjöldi

1

Hættumat

Ekkert

Hætta

Engin

Ástand

Ágætt

Aldur

1550-1900

Í eyði

Varðveislugildi

Lítið

Minjagildi

Lítið

Merkja?

Nei

Skrásetjari

Bjarni F. Einarsson

Dags.

15.08.2005

Friðlýsa?

Nei

Friðlýst?

Nei

Hvenær

Lega og staðhættir

Í brattri brekku norðvestan við Kirkjulágina.

Heimildir og munnmæli

Lýsing

**Rúst.**

5 x 7 m (VNV - ASA). Veggir óljósir, en trúlega úr tofi, um 1,5 m breiðir og 0,1 - 0,2 m háir. Allt að 1 m djúp hola grafin niður fyrir gólfi (jarðhýsi?).

Rústin er mjög vel gróin grasi og elftingu.

Teikning ljósmynd



Ljósmynd



Ljósmyndari

Bjarni F. Einarsson

Filma nr./teg. myndar

Olympus mju 300

Athugasemdir

Ef ekki er hægt að tryggja öryggi minjanna þarf að rannsaka þær með leyfi Fornleifaverndar ríkisins.

# Fornleifaskrá Úlfljótsvatns í Grafningi

Aðalnr.

70

Sýsla

Arnessýsla

Sveitarfélag

Grafningshreppur

Táknatala

8715

Landareign

Úlfljótsvatn

Nr

Heiti

Undirnr.

8

Staðfræðikort

GPS Staðsetning

N 64°05.588 W 021°02.567

Viðmiðun

WGS 84

M.y. sjó

Skekkja

6

Tegund minja

Staður tengdur þjóðtrú

Tilgáta

Fjöldi

1

Hættumat

Ekkert

Hætta

Engin

Ástand

Ágætt

Aldur

1550-1900

Í eyði

Varðveislugildi

Lítið

Minjagildi

Lítið

Merkja?

Nei

Skrásetjari

Bjarni F. Einarsson

Dags.

19.08.2005

Friðlýsa?

Nei

Friðlýst?

Nei

Hvenær

**Lega og staðhættir**

Í „útsuðurhorni“ kirkjugarðsins á Úlfljótsvatni. Trúlega er það suðaustur hornið.

**Heimildir og munnmæli**

Björn Bjarnason. *Sagnakver II*. Ísafirði 1903.

**Lýsing****Staður tengdur þjóðtrú.**

„Í útsuðurhorni á Úlfljótsvatnskirkjugarði er leiði, sem nú er lágt og lítið um sig. Þar kvað vera grafinn útlendur höfðingi, sumir segja danskur aðalsmaður, er vera skyldi höfuðsmaður á Íslandi. Hann ljezt í hafi á leið út hingað, en mælti svo fyrir áður hann dó, að smíða skyldi þegar utan um sig og leggja með sjer í kistuna allt gull sitt og gersemar, skyldi síðan kistunni skotið fyrir borð og hún grafin að þeirri kirkju, er næst stæði þeim stað, er hana bæri að landi, því þar mundi bestur legstaður á Íslandi. Nokkru síðar fannst kistan undir fossi þeim í Soginu, er síða heitir Kistufoss. Það er í Úlfljótsvatnskirkjusókn og því var hún jarðsett að þeirri kirkju.“ (Björn Bjarnason 1903).

Teikning/Ljósmynd



Ljósmynd



Ljósmyndari

Bjarni F. Einarsson

Filma nr./teg. myndar

Olympus mju 300

**Athugasemdir**

Áður skráð sem nr. ÁR-479:063 (FSÍ). Engra mótvægisáðgerða er þörf.

# Fornleifaskrá Úlfljótsvatns í Grafningi

Aðalnr.

70

Sýsla

Árnessýsla

Sveitarfélag

Grafningshreppur

Táknatala

8715

Landareign

Úlfljótsvatn

Nr

Heiti

Undirnr.

9

Staðfræðikort

GPS Staðsetning

Viðmiðun

M.y. sjó

Skekkja

-

-

-

Tegund minja

Blótsteinn

Tilgáta

Vígsluvatnssteinn

Fjöldi

1

Hættumat

Hætta

Ástand

Aldur

Í eyði

Varðveislugildi

Ekkert

Minjagildi

Ekkert

Merkja?

Nei

Skrásetjari

Bjarni F. Einarsson

Dags.

22.08.2005

Friðlýsa?

Nei

Friðlýst?

Nei

Hvenær

Lega og staðhættir

Við kirkjuna?

Heimildir og munnmæli

Kristian Kálund. Íslenskir sögustaðir. Sunnlendinga fjórðungur. Reykjavík 1984.

Lýsing

**Blótsteinn.**

Um stein þennan er ekkert meir vitað en það sem fram kemur í heimildinni: „Slíkir steinar þekkjast sem sé allvíða á Íslandi, svipaður steinn er á prestsetrinu Þingvöllum, annar á að vera á Úlfljótsvatni...“ (Kálund 1984:64).

Teikning/ljósmynd

Ljósmynd

Ljósmyndari

-

Filma nr./teg. myndar

-

Athugasemdir

Áður skráð sem nr. ÁR-479:065 (FSÍ). Engra mótvægisáðgerða er þörf.